

Maxwell

Инструкция по эксплуатации

RUS	Инструкция по эксплуатации	3
GB	Manual instruction	13
KZ	Пайдалану нұсқасы	23
UA	Інструкція з експлуатації	33
KG	Пайдалануу боюнча нускама	43

Робот-пылесос
MW-3291

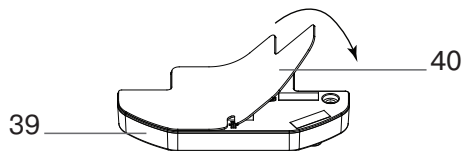
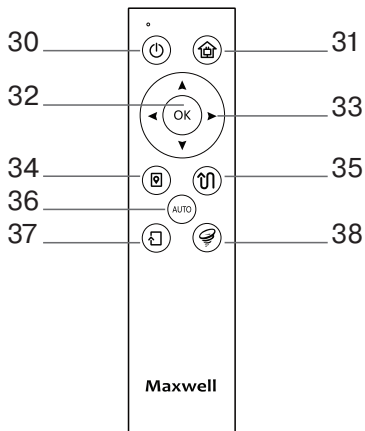
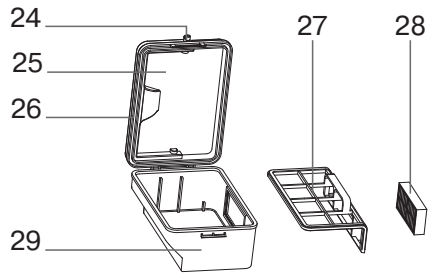
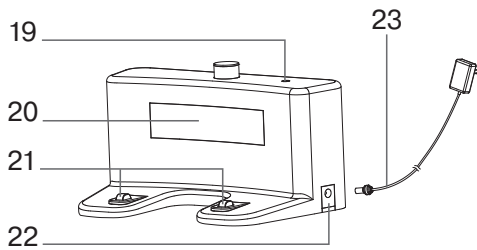
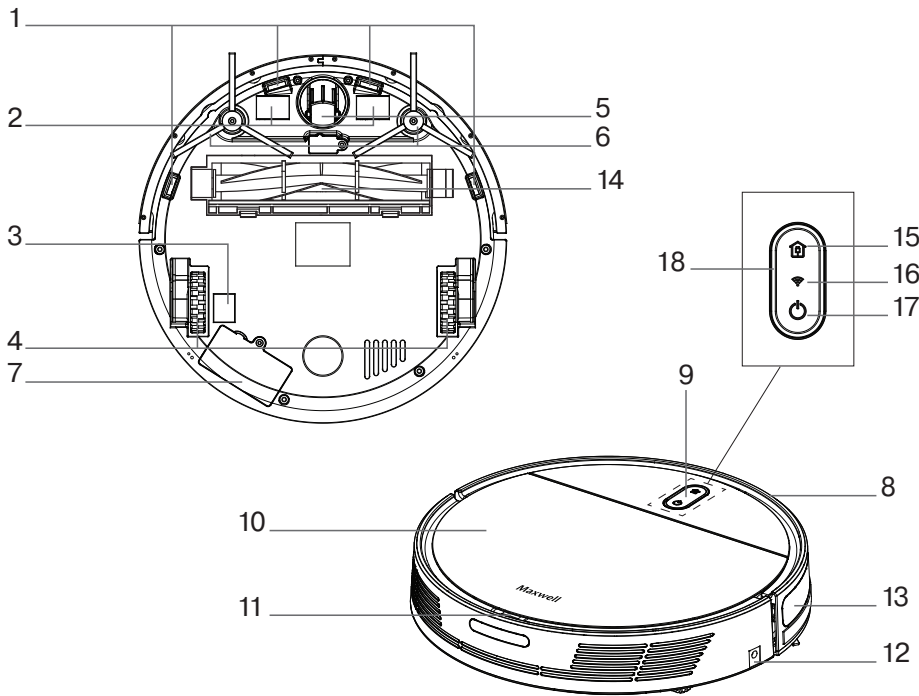

РОБОТ-ПЫЛЕСОС MW-3291

Основное назначение пылесоса-робота, это уборка помещений в автоматическом режиме.

ОПИСАНИЕ

1. Оптические датчики падения
2. Контакты для зарядки аккумуляторной батареи
3. Выключатель питания I/O
4. Ведущие колёса
5. Переднее колесо
6. Боковые щётки
7. Крышка аккумуляторной батареи
8. Передний бампер
9. Панель управления
10. Крышка пылесборного отсека.
11. Углубление для открытия крышки
12. Гнездо для подключения сетевого адаптера
13. Прозрачное окно оптических датчиков стены
14. Турбо-щётка

Панель управления

15. Кнопка «HOME» 
16. Индикатор Wi-Fi 
17. Кнопка Включения/Выключения 
18. Подсветка панели управления









Зарядная станция

19. Индикатор работы зарядной станции
20. Панель инфракрасных датчиков
21. Контакты для зарядки аккумуляторной батареи
22. Гнездо для подключения сетевого адаптера
23. Сетевой адаптер

Контейнер для сбора мусора и пыли

24. Замок крышки
25. Крышка контейнера-пылесборника
26. Ручка контейнера-пылесборника
27. Первичный сетчатый фильтр
28. HEPA фильтр
29. Контейнер-пылесборник

Пульт дистанционного управления (ПДУ)

30. Кнопка режима ожидания 
31. Кнопка 
32. Кнопка режима пауза 
33. Кнопки ручного управления движением пылесоса «▲◀▶▼»
34. Кнопка режима 
35. Кнопка режима 
36. Кнопка режима 
37. Кнопка режима 
38. Кнопка режима 

Аксессуары

39. Насадка для влажной уборки пола
40. Тряпка из микрофибры

МЕРЫ БЕЗОПАСНОСТИ И РЕКОМЕНДАЦИИ ПО ИСПОЛЬЗОВАНИЮ

Перед использованием робота-пылесоса внимательно прочитайте инструкцию по эксплуатации и сохраняйте её в течение всего срока эксплуатации. Неправильное обращение с устройством может привести к его поломке, причинению вреда пользователю или его имуществу.

Для снижения риска возникновения пожара, для защиты от поражения электрическим током и для предохранения от получения травм следуйте приведённым ниже рекомендациям.

- Используйте данное устройство только в соответствии с инструкцией по эксплуатации.
- Используйте только те аксессуары, которые входят в комплект поставки.
- Перед первой зарядкой аккумуляторной батареи убедитесь в том, что напряжение в электрической сети соответствует рабочему напряжению сетевого адаптера.
- Не заряжайте аккумуляторную батарею в местах с повышенной влажностью и высокой температурой. Производите зарядку аккумуляторной батареи при температуре от +5°C до +35°C и при относительной влажности не более 80%.
- Если вы не используете зарядную станцию в течение длительного периода времени, выньте сетевой адаптер из электрической розетки.
- Не прикасайтесь к корпусу сетевого адаптера мокрыми руками.
- Запрещается использовать пылесос вне помещений, для уборки на влажных и мокрых полах.
- Не используйте пылесос в помещениях с неустойчивой мебелью, особенно если на ней установлены хрупкие предметы интерьера или горящие свечи.
- Не кладите и не устанавливайте на корпус пылесоса посторонние предметы, а так же следите за тем, чтобы на корпусе пылесоса не размещались домашние животные.
- Запрещается включать устройство, если воздухозаборное отверстие пылесоса заблокировано посторонним предметом.
- Следите за тем, чтобы волосы, а также свободно висающие элементы одежды и интерьера не находились на пути движения пылесоса.
- При уборке лестничных площадок, установите дополнительную преграду для пылесоса.
- Запрещается использовать пылесос для сбора легковоспламеняющихся жидко-

РУССКИЙ

стей, таких как бензин или растворители. Запрещается использование пылесоса в местах хранения таких жидкостей.

- Запрещается с помощью пылесоса собирать горящие или дымящиеся сигареты, спички, тлеющий пепел, а также тонкодисперсную пыль – например, от штукатурки, бетона, муки или золы.
- Запрещается использовать пылесос, если:
 - не установлен контейнер для сбора пыли и мусора;
 - в контейнере не установлен HEPA-фильтр.
- Не погружайте пылесос, сетевой адаптер и зарядную станцию в воду или любые другие жидкости.
- Будьте особенно внимательны, если поблизости от работающего устройства находятся дети или лица с ограниченными возможностями.
- Данное устройство не предназначено для использования детьми.
- Во время работы и в перерывах между рабочими циклами размещайте устройство в местах, недоступных для детей.
- Прибор не предназначен для использования лицами (включая детей) с пониженными физическими, сенсорными или умственными способностями или при отсутствии у них жизненного опыта или знаний, если они не находятся под присмотром или не проинструктированы об использовании прибора лицом, ответственным за их безопасность.
- Дети должны находиться под присмотром для недопущения игр с прибором.
- Из соображений безопасности детей не оставляйте полиэтиленовые пакеты, используемые в качестве упаковки, без присмотра.

Внимание! Не разрешайте детям играть с полиэтиленовыми пакетами или упаковочной плёнкой. **Опасность удушья!**

- Запрещается использовать соединительный шнур сетевого адаптера для переноски зарядной станции, соединительный шнур не должен касаться острых кромок мебели и горячих поверхностей. Следите за тем, чтобы пылесос не переезжал соединительный шнур сетевого адаптера.
- Регулярно проверяйте состояние сетевого адаптера и соединительного шнура на отсутствие повреждений.
- Запрещается использовать устройство при наличии повреждений сетевого адаптера или соединительного шнура, если устройство работает с перебоями, а также после падения устройства.
- Запрещается самостоятельно ремонтировать прибор. Не разбирайте прибор само-

стоятельно, при возникновении любых неисправностей, а также после падения устройства выключите прибор и обратитесь в любой авторизованный (уполномоченный) сервисный центр по контактному адресу, указанному в гарантийном талоне и на сайте www.maxwell-products.ru.

- Во избежание повреждений перевозите устройство только в заводской упаковке.
- Прежде чем утилизировать пылесос, извлеките аккумуляторную батарею и сдайте её в соответствующий пункт приёма. Запрещается сжигать пылесос, даже если он очень сильно повреждён, не вынув из него аккумуляторную батарею, во избежание взрыва аккумуляторной батареи.
- Перевозите устройство только в заводской упаковке.
- Храните устройство в сухом прохладном месте, недоступном для детей и людей с ограниченными возможностями.

ДАННЫЙ ПРИБОР ПРЕДНАЗНАЧЕН ДЛЯ ИСПОЛЬЗОВАНИЯ ТОЛЬКО В БЫТОВЫХ УСЛОВИЯХ. ЗАПРЕЩАЕТСЯ КОММЕРЧЕСКОЕ ИСПОЛЬЗОВАНИЕ И ИСПОЛЬЗОВАНИЕ ПРИБОРА В ПРОИЗВОДСТВЕННЫХ ЗОНАХ И РАБОЧИХ ПОМЕЩЕНИЯХ.

ПЕРЕД ПЕРВЫМ ИСПОЛЬЗОВАНИЕМ

После транспортировки или хранения устройства в зимних (холодных) условиях необходимо выдержать его при комнатной температуре не менее трёх часов.

- Извлеките пылесос из упаковки и удалите упаковочные материалы и рекламные наклейки.
- Сохраните заводскую упаковку.
- Проверьте целостность устройства, при наличии повреждений не пользуйтесь устройством.
- Изучите инструкцию по мерам безопасности и правилам использования пылесоса.
- Убедитесь в том, что рабочее напряжение сетевого адаптера соответствует напряжению в электрической сети.
- Устройство предназначено для работы в сети переменного тока с частотой 50 Гц или 60 Гц, для работы устройства при требуемой номинальной частоте никакая настройка не требуется.

ПУЛЬТ ДИСТАНЦИОННОГО УПРАВЛЕНИЯ

Для использования пульта дистанционного управления, откройте крышку батарейного отсека и вставьте 2 элемента питания типа «AAA» (не входят в комплект поставки) в батарейный отсек, строго соблюдая полярность, закройте крышку батарейного отсека.

Если устройство не используется продолжительное время, извлеките элементы питания из батарейного отсека пульта дистанционного управления.

Протечка элементов резервного питания может стать причиной травм или повреждения устройства. Чтобы избежать повреждения, следуйте приведенным ниже инструкциям:

- используйте только элементы питания типа-размера «AAA»;
- не используйте одновременно старый и новый элементы питания, а также элементы питания разных типов;
- запрещается перезаряжать элементы питания;
- устанавливайте элементы питания, строго соблюдая полярность;
- вынимайте элементы питания, если устройство не будет использоваться в течение длительного времени;
- сдавайте элементы питания в специализированные пункты для их дальнейшей утилизации;
- не допускайте замыкания контактов питания.

ПЕРЕД ИСПОЛЬЗОВАНИЕМ ПЫЛЕСОСА

Предостережения: Пожалуйста, соблюдайте нижеследующие инструкции, чтобы подготовить зону к уборке!

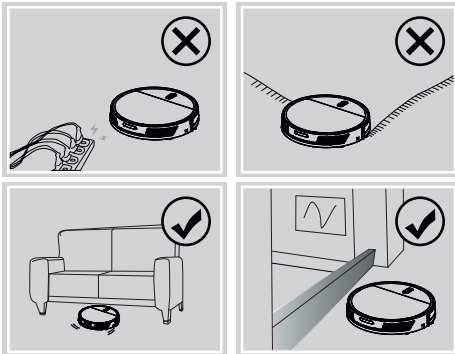

- Уберите с пола всевозможные шнуры питания, сетевые удлинители и другие подобные предметы, которые могут помешать передвижению пылесоса.
- Пылесос предназначен для работы на гладком полу или на ковровом покрытии с низким ворсом (менее 1,4 см). Запрещается использовать пылесос для чистки ковровых покрытий с длинным ворсом.
- Убедитесь, что по пути движения пылесоса отсутствуют свисающие до пола скатерти, шторы или другие предметы интерьера.
- Свободное пространство под предметами мебели должно быть не менее 8 сантиме-

тров, в противном случае пылесос просто застрянет под мебелью.

- Если расстояние от пола до мебели менее 8 сантиметров, необходимо приподнять мебель или обеспечить преграду от попадания пылесоса в такие места.
- При уборке на лестничных площадках необходимо обеспечить дополнительную преграду для пылесоса.
- Расставьте предметы мебели для свободного передвижения пылесоса, уберите с пола посторонние предметы.
- Не используйте пылесос в помещениях с неустойчивой мебелью, особенно если на ней установлены хрупкие предметы интерьера или горящие свечи.
- Не кладите и не устанавливайте на корпус пылесоса посторонние предметы, а так же следите за тем, чтобы на корпусе пылесоса не размещались домашние животные.
- Перед использованием пылесоса, убедитесь в отсутствие узких мест по пути передвижения пылесоса.

ИСПОЛЬЗОВАНИЕ ПЫЛЕСОСА

Подготовка к зарядке

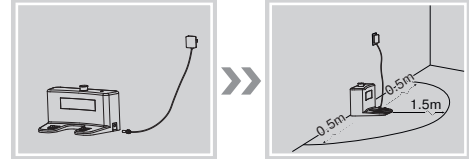

- Установите зарядную станцию на ровную поверхность пола у стены, основание зарядной станции должно быть перпендикулярно полу.
- Свободное пространство перед зарядной станцией должно быть не менее 1,5 метра, с боков зарядной станции свободное расстояние должно быть не менее 0,5 метра.
- Не устанавливайте зарядную станцию вблизи предметов с большой отражающей способностью, например, около зеркал, в противном случае поиск зарядной станции пылесосом будет затруднён.

Базовая зарядка

- Вставьте штекер соединительного шнура сетевого адаптера (23) в гнездо (22) на зарядной станции. Индикатор зарядной станции (19) при этом будет гореть красным цветом.
- Установите пылесос на зарядную станцию строго по центру. При правильной установке цвет индикатора зарядной станции (19) изменится с красного на голубой.

РУССКИЙ

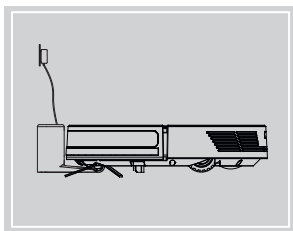



При первой зарядке аккумуляторную батарею, рекомендуется заряжать более 4 часов.

Предупреждение: Запрещается заряжать пылесос на зарядной станции, если в резервуаре насадки для влажной уборки пола (39) есть вода.

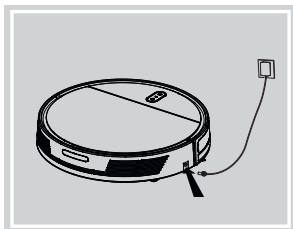
При отсутствии зарядной станции пылесос можно заряжать напрямую от адаптера питания, как показано на следующем рисунке. В этом случае вставьте штекер соединительного шнура сетевого адаптера (23) в гнездо (12) на корпусе пылесоса.



Панель управления

- Кнопка (15) «**HOME**» : нажмите эту кнопку чтобы войти в режим автоматической зарядки.
- Индикатор Wi-Fi : этот индикатор показывает состояние подключения Wi-Fi.
- При подключении к сети индикатор горит постоянно.
- Кнопка Включения/Выключения : нажмите эту кнопку для включения или выключения автоматической уборки

Подсветка панели управления (18)

В зависимости от состояния устройства светодиодные элементы подсветки могут мигать, гореть постоянно или создавать «движение» по кругу.

- При включении питания элементы подсветки «двигаются» по кругу и через 3 оборота начинают гореть постоянно.
- При работе пылесоса элементы подсветки горят постоянно.
- В процессе зарядки элементы подсветки «двигаются» по кругу постоянно.
- В состоянии паузы элементы подсветки медленно мигают.



- Когда сеть Wi-Fi настроена, подсветка быстро мигает, указывая на то, что робот находится в режиме сопряжения.
- Когда сеть Wi-Fi настроена, подсветка горит постоянно, указывая на то, что робот находится в совместимом сетевом режиме.

Включение пылесоса

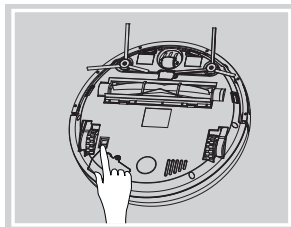
- Включите пылесос, установив выключатель питания (2) в положение «I».
- Прозвучат звуковые сигналы, индикатор состояния устройства (18) будет светиться зелёным цветом, пылесос перейдёт в ждущий режим.



Режим автоматической уборки помещения

- Нажмите кнопку Включения/Выключения (17)  прозвучит звуковой сигнал, пылесос включится и начнёт уборку помещения в автоматическом режиме.
- Для приостановки пылесоса повторно нажмите кнопку Включения/Выключения (17) .

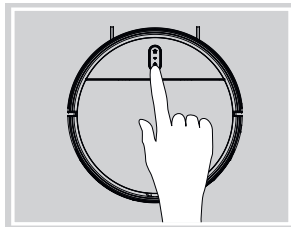

Автоматическая зарядка

- Когда остаточный заряд аккумуляторной батареи будет менее 10%, прозвучит звуковой сигнал и пылесос автоматически вернётся на зарядную станцию.
- Вы можете отправить пылесос на зарядную станцию вручную, нажав кнопку (15) «**HOME**» .

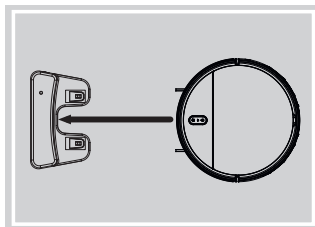

Примечание: Для правильной работы функции автоматической зарядки установите зарядную станцию на прямой видимости от пылесоса.

Выключение пылесоса

- Выключите пылесос, установив выключатель питания (3) в положение «0».
- Подсветка панели управления (18) погаснет.

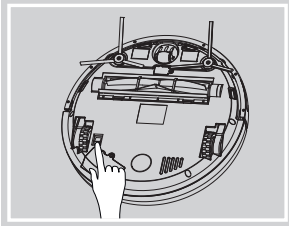

Использование ПДУ

- Кнопка режима ожидания (30) «⏸»
 - В рабочем состоянии или состоянии подзарядки нажмите эту кнопку, пылесос прекращает уборку и переходит в режим ожидания;
- Кнопка (31) «🏠»
 - В режиме ожидания, паузы или рабочего состояния нажмите эту кнопку, робот автоматически начнёт поиск зарядной станции;
- Кнопка режима пауза (32) «⏸»
 - В рабочем состоянии или состоянии зарядки нажмите эту кнопку, робот прекратит уборку и перейдет в состояние паузы;
- Кнопки ручного управления движением пылесоса (33) «▲◀▼▶»
 - ▲ - нажмите эту кнопку, и робот двинется вперед.
 - ▼ - нажмите эту кнопку, и робот двинется вперед.
 - ◀ - нажмите эту кнопку, и робот повернет налево.
 - ▶ - нажмите эту кнопку, и робот повернет направо.
- Используя эти кнопки в режиме ожидания, паузы или рабочего состояния, вы можете направить пылесос в нужный участок для уборки или вывести пылесос из проблематичных для уборки мест.
- Кнопка режима (34) «Ⓜ»
 - В режиме ожидания, паузы или работы нажмите эту кнопку, робот перейдет в режим очистки «Точечная уборка».
- Кнопка режима (35) «🌀»
 - В режиме ожидания, паузы или работы нажмите эту кнопку, робот перейдет в режим очистки «Зигзаг».

- Кнопка режима (36) «🛩»
 - В режиме ожидания, паузы или работы нажмите эту кнопку, робот перейдет в режим очистки «Автопилот».
- Кнопка режима (37) «📏»
 - В режиме ожидания, паузы или рабочего состояния нажмите эту кнопку, робот перейдет в режим очистки «Вдоль стены».
- Кнопка режима (38) «🌀»
 - В режиме ожидания, паузы или рабочего состояния нажмите эту кнопку, робот перейдет в режим очистки «Сильное всасывание», в этом рабочем режиме мощность всасывания устройства будет увеличена.

Использование насадки для влажной уборки пола

Предупреждение:

- Во время зарядки обязательно снимайте насадку.

Примечания:

- Не используйте насадку на ковре. Если вам нужно использовать насадку, уберите ковер;
- Во время влажной уборки будьте внимательны, вовремя доливайте воду и чистите фильтры, и снимайте насадку (39) перед добавлением воды в резервуар.
- Откройте резиновую пробку заливочного отверстия и залейте достаточное количество чистой воды в резервуар насадки (39), затем закройте пробку.

Внимание: мерный стакан не входит в комплект

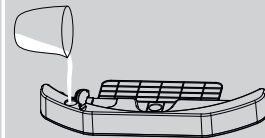

- Установите тряпку из микрофибры (40) на насадку (39) в направлении стрелки, расправьте ткань и зафиксируйте её с помощью «липучек».

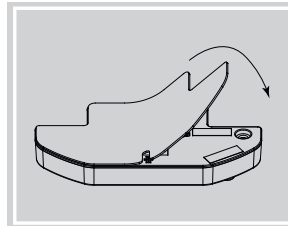

- Установите насадку в сборе на пылесос, для этого переверните пылесос и насадку, и

РУССКИЙ

совместите два отверстия на насадке с креплениями на корпусе пылесоса, как показано на рисунке двумя стрелками, затем нажмите на насадку до щелчка.

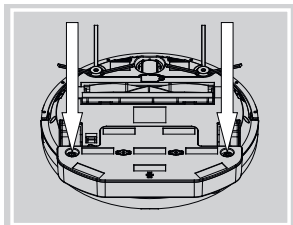

- Переверните пылесос установите его на пол и нажмите кнопку (17) «**П**», чтобы начать влажную уборку в автоматическом режиме.

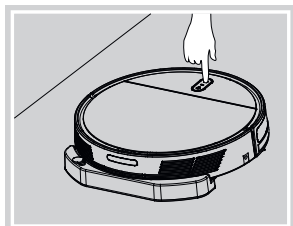

ЧИСТКА И УХОД

При чистке и обслуживании робота и его аксессуаров выключите основное питание, установив выключатель питания (3) в положение «0», и выньте штекер соединительного шнура сетевого адаптера (23) из гнезда (22) на зарядной станции.

Чистка контейнера-пылесборника

- Рекомендуется проводить чистку контейнера для пыли и мусора (29) и фильтров (27, 28) после каждого использования пылесоса.
- Откройте крышку (10), используя углубление (11) на корпусе, возьмитесь за ручку (26) и выньте контейнер-пылесборник (29).

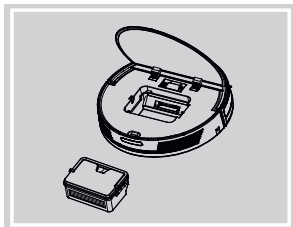

- Откройте крышку (25) контейнера-пылесборника, нажав на замок (24), извлеките первичный сетчатый фильтр (27) и HEPA-фильтр (28). Удалите из контейнера-пылесборника(29) пыль и мусор.

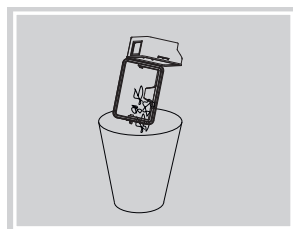

- Промойте контейнер-пылесборник (29) и первичный фильтр (27) тёплой водой.

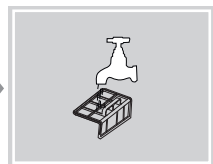
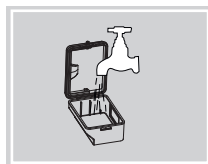

- Очистите HEPA-фильтр (28) используя щёточку.

Примечания:

- Щёточка для очистки находится под крышкой (10) в специальном углублении.
- Запрещается мыть HEPA-фильтр.

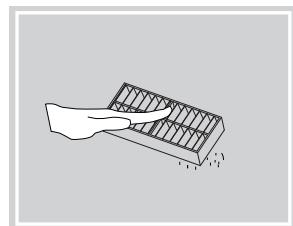

- Высушите пылесборник и компоненты фильтра естественным образом. Держите их сухими для продления срока службы.

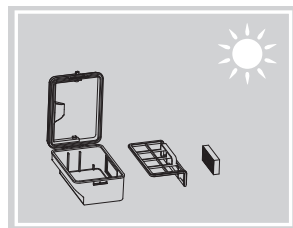

Чистка роликовой турбо-щётки

- Снимите рамочный держатель щётки (14), нажав на фиксаторы, как показано стрелками на рисунке, и извлеките щётку из посадочного места. Используйте ножницы, разрежьте намотавшиеся вокруг щётки волосы и нити.
- Очистите щётку от пыли и протрите чистой слегка влажной тканью.

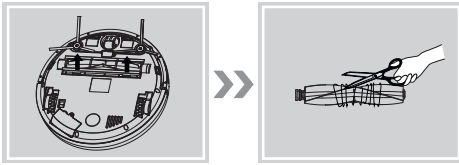

- Протрите посадочное место щётки, рамочный держатель и приводной вал чистой слегка влажной тканью.

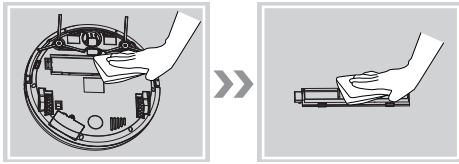

- Установите щётку на место следующим образом:
 - Установите один конец щётки на приводной вал, слегка поворачивая её в разные стороны.
 - Опустите другой конец щётки в посадочное место и зафиксируйте рамочным держателем.
 - Убедитесь в надёжной фиксации рамки.

Чистка боковых щёток

Когда волосы наматываются вокруг щеток, рекомендуется их предварительно снять перед чисткой.

- Используя крестовую отвертку, отверните крепёжные винты, поворачивая их против часовой стрелки, и снимите боковые щётки (6).
- Обрежьте ножницами намотавшиеся вокруг приводных валов волосы и нити.

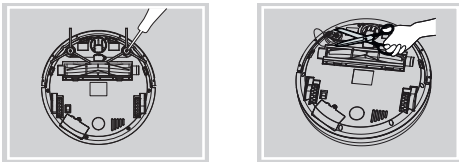

- Обрежьте ножницами намотавшиеся на боковые щётки волосы и нити.
- Очистите щётки от пыли и протрите чистой слегка влажной тканью.

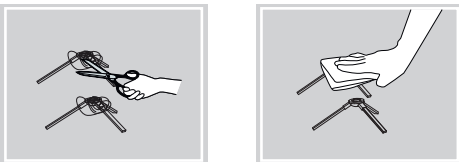

- Установите щётки на место и заверните крепёжные винты, поворачивая их по часовой стрелке.

Чистка переднего колеса

При появлении скрипа во время движения пылесоса очистите ось его переднего колеса.

- Используя плоскую отвертку, извлеките переднее колесо (5) из посадочного места и выньте металлическую ось. Удалите намотавшиеся на ось волосы и нити. Щёточкой очистите фиксаторы оси и посадочное место колеса. Очистите переднее колесо (5) от пыли и мусора и протрите его, при наличии волос, удалите их.

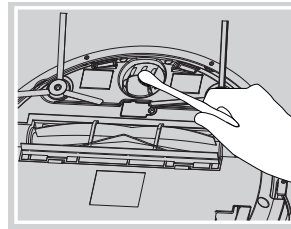

- Вставьте ось в колесо и установите его обратно в посадочное место, убедитесь, что свободному вращению колеса (5) ничего не мешает.

Чистка корпуса пылесоса и зарядной станции

- Очистите от пыли контакты для зарядки аккумуляторной батареи (2) на пылесосе и контакты (21) на зарядной станции.
- Очистите и протрите датчики защиты от падения (1), расположенные на нижней части корпуса пылесоса.
- Протрите передний бампер (8), следите за чистотой бампера (8), поскольку в нём находятся оптические датчики стены (13).
- Протрите корпус пылесоса слегка влажной тканью, после чего вытрите насухо.
- Запрещается погружать корпус пылесоса, зарядную станцию, сетевой адаптер (23), соединительный шнур сетевого адаптера в воду или любые другие жидкости. Не допускайте попадания жидкости внутрь корпуса пылесоса.
- Запрещается для чистки корпуса пылесоса, зарядной станции и сетевого адаптера (23), использовать растворители и абразивные чистящие средства.

Чистка насадки для влажной уборки пола

После проведения влажной уборки помещения переверните пылесос и снимите насадку (39).

РУССКИЙ

- Большие пальцы обеих рук расположите на корпусе пылесоса, как показано на рисунке, а указательными пальцами упритесь в заднюю выступающую часть резервуара и приподнимите насадку по направлению вверх.

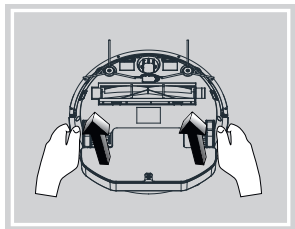

- Снимите тряпку из микрофибры по направлению стрелки, промойте её под струёй тёплой воды, после чего просушите естественным образом.

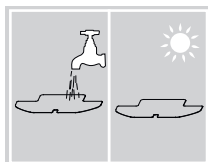
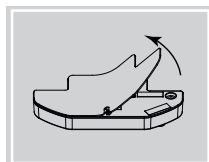

- Откройте резиновую пробку заливочного отверстия, переверните насадку и вылейте оставшуюся в резервуаре воду. Протрите насадку сухой чистой тканью.

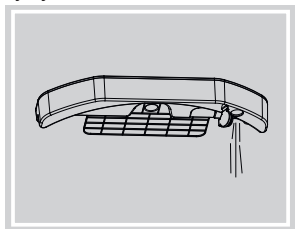

Если количество выходящей из резервуара воды значительно уменьшилось (тряпка перестала достаточно увлажняться), возможно, фильтр засорён (фильтрующий элемент становится жёлтым) нужно почистить или заменить фильтр.

Выполните следующие действия для очистки (или замены) фильтра:

- Снимите тряпку из микрофибры (40) с насадки (39), и вы увидите две заглушки с фильтрующими элементами, установленными на резервуаре для воды. Возьмитесь за ушки заглушки с обеих сторон, как показано на рисунке, и снимите её вместе с фильтрующим элементом. Для извлечения заглушки

также можно использовать обратную сторону щётки для очистки.

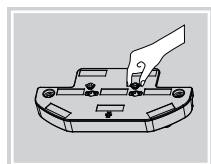
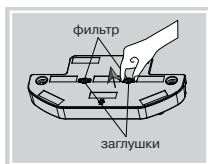

Для снятия фильтрующего элемента используйте обратную сторону щётки для очистки.

- **Плоской стороной** щётки выдавите фильтрующий элемент из заглушки со стороны паза.
- Промойте фильтрующий элемент в чистой воде, слегка надавливая на его цилиндрическую сторону, и установите обратно.
- Устанавливайте фильтрующий элемент на заглушку со стороны паза, слегка сжав его с помощью пинцета.

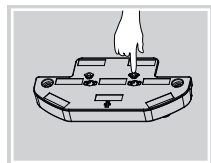
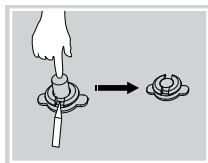

- Установите две заглушки с фильтрами обратно в резервуар для воды, и слегка нажмите на них для уплотнения посадки.
- Теперь насадка готова к использованию.

Извлечение аккумуляторной батареи

- Прежде чем утилизировать пылесос, извлеките аккумуляторную батарею и сдайте её в соответствующий пункт приёма. Запрещается сжигать пылесос, даже если он очень сильно повреждён, не вынув из него аккумуляторную батарею, во избежание взрыва аккумуляторной батареи.
- Рекомендуется отсоединять аккумуляторную батарею при длительном хранении пылесоса.
- Открутите крепёжный шуруп крышки аккумуляторной батареи и снимите крышку.
- Разъедините разъём и отсоедините аккумуляторную батарею.

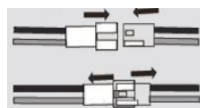

- Установите крышку (7) на место и закрутите крепёжный шуруп.

ХРАНЕНИЕ

- Прежде чем убрать пылесос на длительное хранение, проведите чистку корпуса пылесоса, контейнера-пылесборника (29) и фильтров (27, 28).
- Выньте элементы питания из пульта дистанционного управления.

- Используйте для хранения пылесоса заводскую упаковку.
- Храните пылесос в сухом прохладном месте, недоступном для детей и людей с ограниченными возможностями.

Возможные неисправности и их устранение

№	Неисправность	Возможные причины	Устранение
1	Нет зарядки аккумуляторной батареи.	Убедитесь, что вы используете оригинальный адаптер питания.	Используйте оригинальный адаптер питания
		Пылесос плохо установлен на зарядную станцию.	Убедитесь, что контакты для зарядки аккумуляторной батареи на корпусе пылесоса и зарядной станции чистые, при необходимости протрите контакты. Вручную слегка переместите корпус пылесоса для обеспечения контакта пылесоса с зарядной станцией.
		Сетевой адаптер зарядной станции не вставлен в электрическую розетку, индикатор зарядной станции не горит.	Подключите зарядную станцию и вставьте сетевой адаптер в электрическую розетку. Убедитесь, что индикатор зарядной станции горит.
2	Пылесос подаёт аварийные сигналы, периодически включается и выключается.	Возможно, на ведущие колёса пылесоса намотались посторонние предметы (провода, нитки, свисающие шторы и т.д.).	Удалите посторонние предметы с ведущих колёс, уберите посторонние предметы с пола.
3	Пылесос раньше времени заканчивает уборку и самопроизвольно возвращается на зарядную станцию.	Если заряда аккумуляторной батареи не хватает на уборку помещения, пылесос автоматически возвращается на зарядную станцию.	Это нормальное явление. Никакого вмешательства в работу пылесоса не требуется.
3	Пылесос раньше времени заканчивает уборку и самопроизвольно возвращается на зарядную станцию.	Время работы пылесоса зависит от площади уборки, поверхности пола, конфигурации помещения и выбранного режима уборки помещения.	Это нормальное явление. Никакого вмешательства в работу пылесоса не требуется.
4	Пылесос не определяет препятствия	Загрязнены датчики защиты от падения.	Переверните пылесос и протрите датчики защиты от падения.
		Загрязнены датчики на переднем бампере.	Протрите передний бампер.
5	Пылесос не реагирует на пульт дистанционного управления.	Элементы питания в пульте дистанционного управления разряжены и требуют замены.	Удалите старые элементы питания, установите новые элементы питания, строго соблюдая полярность.
		Пылесос выключен или аккумуляторная батарея пылесоса разряжена.	Убедитесь, что аккумуляторная батарея полностью заряжена и пылесос включен.

Если вышеуказанные способы по-прежнему не решают проблему, выполните следующие действия:

1. Выключите выключатель питания и перезапустите пылесос;
2. Если вы по-прежнему не можете решить проблему после перезапуска робота, обратитесь в службу поддержки.

РУССКИЙ

КОМПЛЕКТ ПОСТАВКИ

Пылесос-робот – 1 шт.
Зарядная станция – 1 шт.
Сетевой адаптер – 1 шт.
Боковые щётки – 4 шт.
Пульт дистанционного управления – 1 шт.
Насадка для влажной уборки пола – 1 шт.
Тряпка из микрофибры – 2 шт.
Щёточка для очистки – 1 шт.
Инструкция TuYa Smart APP – 1 шт.
Гарантийный талон – 1 шт.
Инструкция – 1 шт.

ТЕХНИЧЕСКИЕ ХАРАКТЕРИСТИКИ

Пылесос



Электропитание: Аккумуляторная батарея Li-Ion 14,8 В 2600 мАч
Время заряда аккумулятора: 3-5 часов
Время работы: до 2 часов
Мощность: 28 Вт
Мощность всасывания: 1200 Па
Объем пылесборника: 0,45 л
Объем резервуара для воды: 0,2 л
Уровень шума: 68 дБ

Сетевой адаптер:

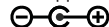
Электропитание: 100-240 В ~ 50/60 Гц 0,5 А
Выходное напряжение: 19 В  0,8 А



Зарядная станция:

Входное напряжение: 19 В  0,8 А
Выходное напряжение: 19 В  0,8 А

Пульт дистанционного управления:

Электропитание: 3 В, 2 элемента питания «AAA», 2x1,5 В

УТИЛИЗАЦИЯ



В целях защиты окружающей среды, после окончания срока службы прибора и элементов питания (если входят в комплект), не выбрасывайте и вместе с обычными бытовыми отходами, передайте прибор и элементы питания в специализированные пункты для дальнейшей утилизации.

Отходы, образующиеся при утилизации изделий, подлежат обязательному сбору с

последующей утилизацией в установленном порядке.

Для получения дополнительной информации об утилизации данного продукта обратитесь в местный муниципалитет, службу утилизации бытовых отходов или в магазин, где Вы приобрели данный продукт.

Производитель сохраняет за собой право изменять дизайн, конструкцию и технические характеристики, не влияющие на общие принципы работы устройства, без предварительного уведомления, из-за чего между инструкцией и изделием могут наблюдаться незначительные различия. Если пользователь обнаружил такие несоответствия, просим сообщить об этом по электронной почте info@vitek.ru для получения обновленной версии инструкции.

Срок службы устройства – 3 года



Данное изделие соответствует всем требуемым европейским и российским стандартам безопасности и гигиены.

ИЗГОТОВИТЕЛЬ: СТАР ПЛЮС ЛИМИТЕД
(STAR PLUS LIMITED)

МЕСТОНАХОЖДЕНИЕ И ПОЧТОВЫЙ АДРЕС ДЛЯ СВЯЗИ: ЮНИТ БИ ЭНД СИ, 15Й ЭТАЖ, КЭЙСИ АБЕРДИН ХАУС, №38, ХЕНГ ИП РОУД, ВОНГ ЧУК ХАНГ, ГОНКОНГ, КНР

ИМПОРТЕР И УПОЛНОМОЧЕННОЕ ИЗГОТОВИТЕЛЕМ ЛИЦО:
ООО «ЛИГА ТЕХНИКИ»

МЕСТОНАХОЖДЕНИЕ И ПОЧТОВЫЙ АДРЕС ДЛЯ СВЯЗИ: РФ, 140073, МОСКОВСКАЯ ОБЛ., Г. ЛЮБЕРЦЫ, РАБОЧИЙ ПОСЕЛОК ТОМИЛИНО, МИКРОРАЙОН ПТИЦЕФАБРИКА, ЛИТ. П14.
Тел.: +7 (495) 109-01-76,
e-mail: info@maxwell-products.ru

Ответственность за несоответствие продукции требованиям технических регламентов Таможенного союза возложена на уполномоченное изготовителем лицо.

www.maxwell-products.ru

ТЕЛЕФОН ДЛЯ СПРАВКИ: 8-800-100-18-30

СДЕЛАНО В КНР



ROBOTIC VACUUM CLEANER MW-3291

The robotic vacuum cleaner is intended for room cleaning in automatic mode.

DESCRIPTION

1. Optical anti-drop sensors
2. Contact points for battery charging
3. Power switch I/O
4. Driving wheels
5. Front wheel
6. Side brushes
7. Battery lid
8. Front bumper
9. Control panel
10. Dust bin compartment lid
11. Groove for lid opening
12. Power adapter connection socket
13. Transparent window for optical wall sensors
14. Turbo brush

Control panel

15. Button «HOME» 
16. Wi-Fi indicator 
17. On/Off button 
18. Control panel illumination









Charging station

19. Charging station operation indicator
20. Infrared sensor panel
21. Contact points for battery charging
22. Power adapter connection socket
23. Power adapter

Dust bin

24. Lid lock
25. Dust bin lid
26. Dust bin handle
27. Primary mesh filter
28. HEPA filter
29. Dust bin

Remote control (RC)

30. Standby mode button 
31. Button 
32. Pause mode button 
33. Vacuum cleaner manual operation buttons «▲◀▼▶»
34. Mode button 
35. Mode button 
36. Mode button 
37. Mode button 
38. Mode button 

Accessories

39. Floor wet cleaning attachment
40. Microfiber cloth

SAFETY MEASURES AND OPERATION RECOMMENDATIONS

Read this instruction manual carefully before using the robotic vacuum cleaner and keep it for the whole operation period. Mishandling of the unit may lead to its breakage and cause harm to the user or damage to his/her property.

To avoid the risk of fire, electric shock and to prevent injury, observe the following safety measures.

- Use the unit in strict accordance with the instruction manual.
- Use only the accessories supplied with the unit.
- Before charging the rechargeable battery for the first time, make sure that voltage of the mains corresponds to the operating voltage of the power adapter.
- Do not charge the rechargeable battery in places with high moisture and high temperature. Charge the accumulator battery at the temperature from +5° C to +35° C and relative humidity no more than 80%.
- If you don't use the charging station for a long time, unplug the power adapter.
- Do not touch the power adapter body with wet hands.
- Do not use the vacuum cleaner outdoors, for cleaning wet and damp floors.
- Do not use the vacuum cleaner in the rooms with unsteady furniture, especially if there are fragile interior objects or burning candles placed on it.
- Do not place or install foreign objects on the vacuum cleaner body, make sure that there are no pets on the vacuum cleaner body.
- Do not switch the unit on if the air inlet is blocked by a foreign object.
- Keep hair, free hanging clothes and interior objects away from the vacuum cleaner path of motion.
- Set additional obstacles for the vacuum cleaner when cleaning the stair landings.
- Do not use the vacuum cleaner for collecting such inflammable liquids as gasoline or solvents. Do not use the vacuum cleaner in places where such liquids are stored.
- Do not use the vacuum cleaner for collecting burning or smoking cigarettes, matches, cinders as well as fine dust, for example, of plaster, concrete, flour or ashes.
- Do not use the vacuum cleaner if:
 - the dust bin is not installed;
 - the HEPA filter is not installed in the bin.
- Do not immerse the vacuum cleaner, the power adapter and the charging station into water or any other liquids.

ENGLISH

- **Close supervision is necessary when children or people with disabilities are near the operating unit.**
- This unit is not intended for usage by children.
- During the operation and breaks between operation cycles, keep the unit away from children.
- The unit is not intended to be used by people with physical, sensory or mental disabilities (including children) or by persons lacking experience or knowledge if they are not under supervision of a person who is responsible for their safety or if they are not instructed by this person on the usage of the unit.
- Do not leave children unattended to avoid them using the unit as a toy.
- For children safety reasons do not leave polyethylene bags used as packaging unattended.

Attention! Do not allow children to play with polyethylene bags or packaging film. **Danger of suffocation!**

- Do not use the connecting cord of the power adapter to carry the charging station. Provide that the connecting cord does not touch sharp edges of furniture and hot surfaces. Provide that the vacuum cleaner does not run over the connecting cord of the power adapter.
- Periodically check that the power adapter and the connecting cord are not damaged.
- **Never use the unit if the power adapter or connecting cord is damaged, if the unit works improperly or after it was dropped.**
- Do not attempt to repair the unit. Do not disassemble the unit by yourself, if any malfunction is detected or after it was dropped, unplug the unit and apply to any authorized service center at the contact addresses given in the warranty certificate and on the website www.maxwell-products.ru.
- To avoid damages, transport the unit in the original packaging only.
- Before you dispose of the vacuum cleaner, remove the battery and apply to the corresponding center for recycling of it. Do not burn the vacuum cleaner even if it is badly damaged without removing the battery to avoid the battery explosion.
- Transport the unit in the original packaging only.
- Keep the unit in a dry cool place out of reach of children and people with disabilities.

THE UNIT IS INTENDED FOR HOUSEHOLD USE ONLY. ITS COMMERCIAL USAGE AND USAGE IN PRODUCTION AREAS AND WORK SPACES IS PROHIBITED.

BEFORE THE FIRST USE

After unit transportation or storage under cold (winter) conditions, it is necessary to keep it for at least three hours at room temperature before switching on.

- Unpack the vacuum cleaner and remove any advertising stickers and package materials.
- Keep the original package.
- Check the unit for damages, do not use it in case of damages.
- Read the safety instructions and the operation manual.
- Make sure that operating voltage of the power adapter corresponds to the voltage of your mains.
- The unit is intended for operation with AC system and 50 Hz or 60 Hz frequency, the unit does not need any additional settings for operating with the required nominal frequency.

REMOTE CONTROL

To use the remote control open the battery compartment lid and insert 2 "AAA" batteries (not included) into the battery compartment strictly following the polarity, close the battery compartment lid.

If you do not use the unit for a long time, remove the batteries from the battery compartment of the remote control.

Backup power supply batteries leakage can cause injuries or the unit damage. To avoid the unit damage, follow the instructions given below:

- use only the «AAA» batteries;
- do not use old and new batteries at the same time or different types of batteries;
- do not recharge the batteries;
- insert the batteries strictly following the polarity;
- remove the batteries if you are not planning to use the unit for a long time;
- apply to specialized centers for further recycling of the batteries;
- avoid the power nippers circuit.

BEFORE USING THE VACUUM CLEANER

Warnings: Please, follow these instruction to prepare the area for cleaning!

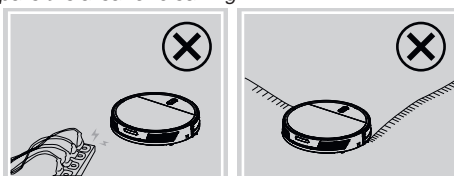

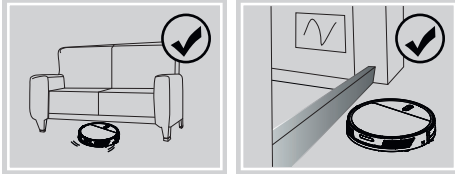

- Remove all kinds of power cords, power extension cords and other similar items from the floor that may interfere with the movement of the vacuum cleaner.
- The vacuum cleaner is intended for operation on a smooth floor or on a carpet with low pile (less than 1,4 cm). Do not use the vacuum cleaner for cleaning the floors and carpets with high pile.
- Make sure that there are no tablecloths, curtains or other furnishings hanging to the floor along the path of motion of the vacuum cleaner.
- The free space under the furniture should be at least 8 centimeters, otherwise the vacuum cleaner will simply get stuck under the furniture.
- If the distance from the floor to the furniture is less than 8 centimeters, it is necessary to lift the furniture or to provide a barrier against the vacuum cleaner getting in such places.
- Provide additional obstacles for the vacuum cleaner when cleaning the stair landings.
- Arrange furniture for free movement of the vacuum cleaner, remove foreign objects from the floor.
- Do not use the vacuum cleaner in the rooms with unsteady furniture, especially if there are fragile interior objects or burning candles placed on it.
- Do not place or install foreign objects on the vacuum cleaner body, make sure that there are no pets on the vacuum cleaner body.
- Before using the vacuum cleaner make sure that there are no narrow places in the path of motion of the vacuum cleaner.

USING THE VACUUM CLEANER

Before charging

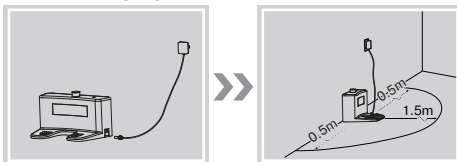

- Place the charging station on the flat floor surface next to the wall, the charging station base must be perpendicular to the floor.

- There should be at least 1,5 meters of free space in front of the charging station and at least 0,5 meter at the sides.
- Do not place the charging station next to objects with high reflective power, such as mirrors, otherwise the vacuum cleaner's return to the charging station will be hindered.

Basic charging

- Connect the power adapter (23) connecting cord jack to the socket (22) on the charging station. The charging station indicator (19) will glow red.
- Place the vacuum cleaner in the center of the charging station. If the unit is set properly, the charging station indicator (19) color will change from red to blue.

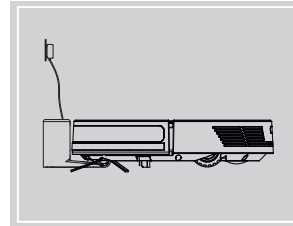



During first charging it is recommended to charge the battery for more than 4 hours.

Warning: Do not charge the vacuum cleaner on the charging station if there is water remaining in the tank of the floor wet cleaning attachment (39).

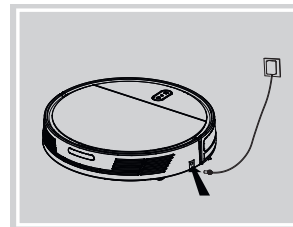
If the charging station is not available, you can charge the vacuum cleaner directly from the power adapter as shown on the following picture. In this case connect the power adapter (23) connecting cord jack to the socket (12) on the vacuum cleaner body.



Control panel

- Button (15) «HOME» «»: press this button to enter the automatic charging mode.
- Wi-Fi indicator «»: this indicator shows the Wi-Fi connection.
- When the unit is connected to the mains, the indicator glows constantly.

ENGLISH

- On/Off button «» press this button to switch the automatic cleaning on or off

Control panel illumination (18)

Depending on the unit condition, the LED elements of the illumination can flash, glow constantly or «circle».



- When the power is switched on, the illumination elements will be «circling» and after 3 rounds they will start glowing constantly.
- During the vacuum cleaner operation the illumination elements glow constantly.
- During charging the illumination elements «circle» constantly.
- During the pause the illumination elements flash slowly.
- When the Wi-Fi is set, the illumination flashes quickly indicating that the robot is in the connection mode.
- When the Wi-Fi is set, the illumination glows constantly indicating that the robot is in the connection net mode.

Switching the vacuum cleaner on

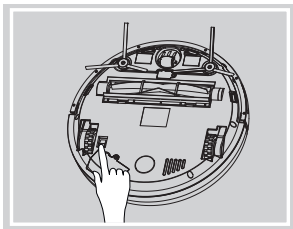
- Switch the vacuum cleaner on, setting the power switch (2) to the position «I».
- You will hear sound signals, the unit indicator (18) will glow green and the vacuum cleaner will switch to the standby mode.



Automatic room cleaning mode

- Press the on/off button (17) «», you will hear a sound signal, the vacuum cleaner will switch on and start cleaning in the automatic mode.
- Press the on/off button (17) «» to pause the vacuum cleaner.

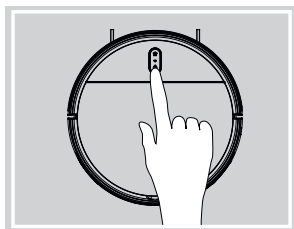

Automatic charging

- When the remaining battery charge is less than 10%, you will hear a sound signal and the vacuum cleaner will automatically return to the charging station.
- You can send the vacuum cleaner to the charging station manually by pressing the button (15) «HOME» «».

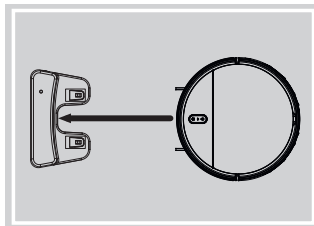



Note: For correct operation of the automatic charging function place the charging station in direct view of the vacuum cleaner.



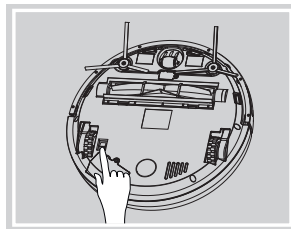

Switching the vacuum cleaner off

- Switch the vacuum cleaner off, setting the power switch (3) to the position «0».
- The control panel illumination (18) will go out.



Using the RC

- Standby mode button (30) «»
 - Press this button in the operating mode or during charging, and the vacuum cleaner will stop cleaning and switch to the standby mode.
- Button (31) «»
 - Press this button in the standby mode, pause or operating mode, and the robot will automatically start searching for the charging station.
- Pause mode button (32) «OK»
 - Press this button in the operating mode or during charging, and the robot will stop cleaning and switch to the pause mode;
- Vacuum cleaner manual operation buttons (33) «»
 - ▲ - press this button, and the robot will move forward.
 - ▼ - press this button, and the robot will move forward.

- ◀ - press this button, and the robot will turn to the left.
- ▶ - press this button, and the robot will turn to the right.
- Use these buttons in the standby, pause or operating mode to direct the vacuum cleaner to the necessary area for cleaning or to lead it out of places difficult for cleaning.
- Mode button (34) «»
- Press this button in the standby, pause or operating mode, and the robot will switch to the cleaning mode «**Spot cleaning**».
- Mode button (35) «»
- Press this button in the standby, pause or operating mode, and the robot will switch to the cleaning mode «**Zigzag**».
- Mode button (36) «»
- Press this button in the standby, pause or operating mode, and the robot will switch to the cleaning mode «**Auto**».
- Mode button (37) «»
- Press this button in the standby, pause or operating mode, and the robot will switch to the cleaning mode «**Along the wall**».
- Mode button (38) «»
- Press this button in the standby, pause or operating mode, and the robot will switch to the cleaning mode «**Strong suction**». In this mode the suction power of the unit will be increased.

Using the floor wet cleaning attachment

Warning:

- Always remove the attachment during charging.

Notes:

- Do not use the attachment for carpets. If you need to use the attachment, remove the carpet;
- Be careful during wet cleaning, timely refill the water tank and clean the filters, remove the attachment (39) before adding water to the water tank;
- Open the rubber plug of the water inlet and add enough clean water into the attachment (39) water tank, then close the plug.

Note: the cup is self-prepared

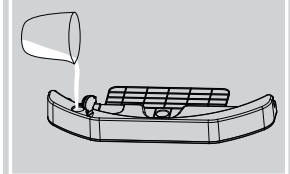

- Install the microfiber cloth (40) on the attachment (39) in the direction of the arrow, smooth out the fabric and fix it with the stickers.

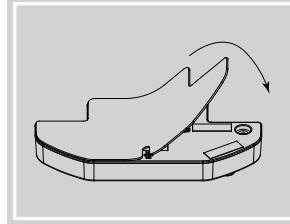

- Install the assembled attachment onto the vacuum cleaner, to do this, turn the vacuum cleaner and the attachment over, and align the two openings on the attachment with the fasteners on the vacuum cleaner body, as shown in the picture with two arrows, then press on the attachment until clicking.

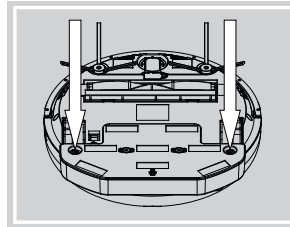

- Turn the vacuum cleaner over, put it on the floor and press the button (17) «» to start wet cleaning in the automatic mode.

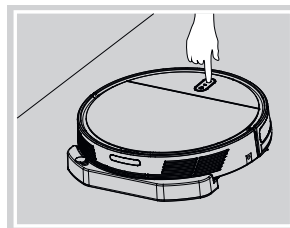

CLEANING AND MAINTENANCE

When cleaning and performing maintenance of the robot and its accessories, switch the power off by setting the power switch (3) to the position «**0**» and remove the power adapter (23) connecting cord jack from the socket (22) on the charging station.

Cleaning the dust bin

- It is recommended to clean the dust bin (29) and the filters (27, 28) after every use of the vacuum cleaner.

ENGLISH

- Open the lid (10), using the groove (11) on the unit body, take the handle (26) and remove the dust bin (29).

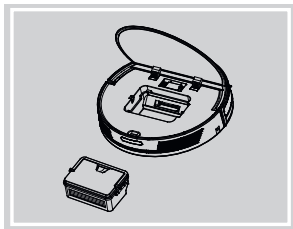

- Open the dust bin lid (25) by pressing the lock (24), remove the primary mesh filter (27) and the HEPA filter (28). Remove dust and garbage from the dust bin (29).

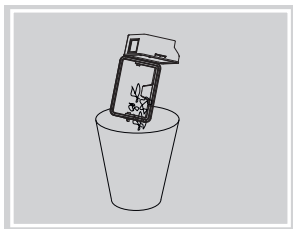

- Wash the dust bin (29) and the primary filter (27) with warm water.

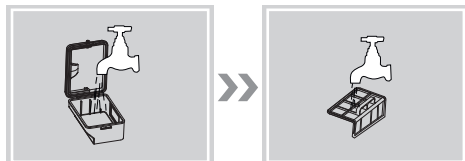

- Clean the HEPA filter (28) with the brush.

Notes:

- The cleaning brush is stored in the special groove under the lid (10).
- Do not wash the HEPA filter.

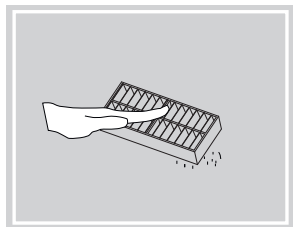

- Dry the dust bin and the filter parts in a natural way. Keep them dry in order to extend their service life.

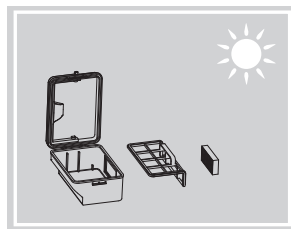

Cleaning the roller turbo brush

- Remove the frame holder of the brush (14) by pressing on the locks as shown on the picture with the arrows, and remove the brush from the socket. Cut the hair and threads wound up around the brush with the scissors.
- Clean the brush from dust and wipe it with a clean, slightly damp cloth.

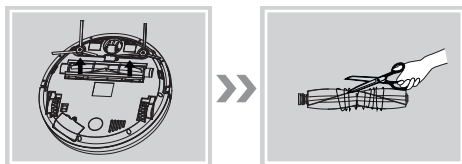

- Wipe the socket, the frame holder and the driving shaft with a clean, slightly damp cloth.

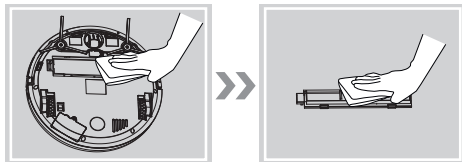

- Install the brush back to its place in the following manner:
 - Install one end of the brush on the driving shaft slightly rotating it in different directions.
 - Lower the other end of the brush into the socket and fix it with the frame holder.
 - Make sure that the frame is fixed properly.

Cleaning the side brushes

If hair wind up around the brushes, it is recommended to remove them before cleaning.

- Unscrew the fastening screws with a cross-tip screwdriver rotating them counterclockwise and remove the side brushes (6).
- Cut the hair and threads wound up around the driving shafts with the scissors.

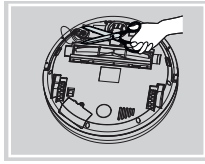
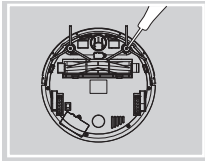

- Cut the hair and threads wound up around the side brushes with the scissors.
- Clean the brushes from dust and wipe it with a clean, slightly damp cloth.

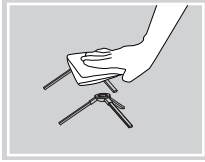
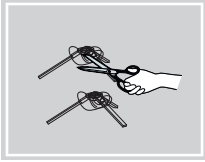

- Install the brushes back to their places and tighten the fastening screws rotating them clockwise.

Cleaning the front wheel

If you hear squeaking while the vacuum cleaner is moving, clean the axis of its front wheel.

- Remove the front wheel (5) from the socket with a flat screwdriver and remove the axis. Remove the hair and threads wound up around the axis. Clean the axis locks and the socket with the brush. Clean the front wheel (5) from dust and garbage and wipe it, if there are hair on it, remove them.

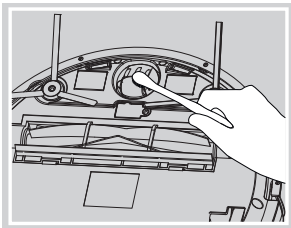

- Insert the axis into the wheel and install it back into the socket, make sure that nothing hinders free rotation of the wheel (5).

Cleaning the vacuum cleaner body and the charging station

- Clean the contact points for battery charging (2) on the vacuum cleaner and the contact points on the charging station (1) from dust.
- Clean and wipe the anti-drop sensors (1) on the bottom part on the vacuum cleaner body.

- Wipe the front bumper (8). Keep the front bumper (8) clean since there are optical wall sensors (13) in it.
- Wipe the vacuum cleaner body with a slightly damp cloth and then wipe it dry.
- Do not immerse the vacuum cleaner body, the charging station, the power adapter (23) and the connecting cord of the power adapter into water or any other liquids. Provide that no liquid gets inside the vacuum cleaner body.
- Do not use solvents or abrasives for cleaning the vacuum cleaner body, the charging station and the power adapter (23).

Cleaning the floor wet cleaning attachment

After wet cleaning of the room turn the vacuum cleaner over and remove the attachment (39).

- Place the thumbs of both hands on the body of the vacuum cleaner as shown in the picture, rest your index fingers on the rear protruding part of the tank and lift the attachment upwards.

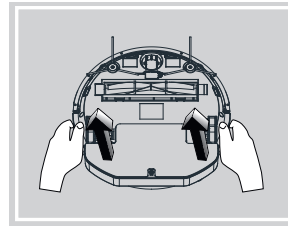

- Remove the microfiber cloth in the direction of the arrow, wash it under a warm water jet and let it dry in a natural way.

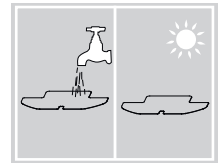
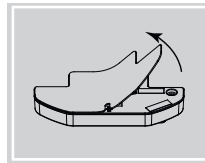

- Open the rubber plug of the water inlet, turn over the attachment and drain the remaining water from the water tank. Wipe the attachment with a dry clean cloth.

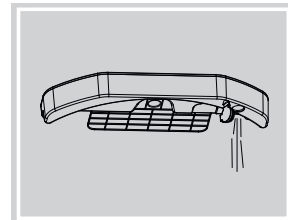

ENGLISH

If the amount of water coming out of the water tank has significantly decreased (the cloth is no longer sufficiently moistened), the filter may be clogged (the filter element turns yellow), you need to clean or replace the filter.

Perform the following actions to clean (or replace) the filter:

- Remove the microfiber cloth (40) from the attachment (39), and you will see two plugs with filter elements installed on the water tank. Take the staples of the plug on both sides, as shown in the pictures, and remove it together with the filter element. You can also use the backside of the cleaning brush for removing the plug.

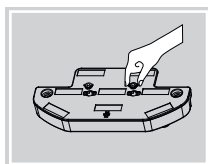
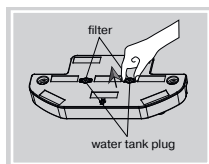

Use the backside of the cleaning brush for removing the filter element.

- Push the filter element out of the plug on the side of the groove with the flat side of the brush.
- Wash the filter element in clean water, slightly pressing on its cylindrical side, and install it back to its place.

Install the filter element on the plug from the groove side squeezing it slightly with tweezers.

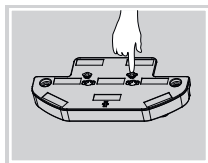
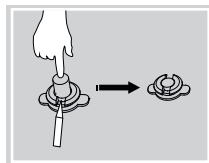

- Install two plugs with the filters back into the water tank and slightly press on them for tighter fit.
- Now the attachment is ready for use.

Removing battery

- Before you dispose of the vacuum cleaner, remove the battery and apply to the corresponding center for recycling of it. Do not burn the vacuum cleaner even if it is badly damaged without removing the battery to avoid the battery explosion.
- It is recommended to remove the battery for long storage of the vacuum cleaner.
- Unscrew the fastening screw of the battery lid (7) and remove the lid.
- Detach the socket and remove the battery.

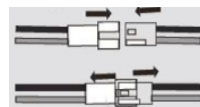

- Install the lid (7) back to its place and tighten the fastening screw.

STORAGE

- Before taking the vacuum cleaner away for long term storage, clean its body, the dust bin (29) and the filters (27, 28).
- Remove the batteries from the remote control.
- Use the original package for storage.
- Keep the vacuum cleaner in a dry cool place out of reach of children and disabled persons.

Possible troubles and troubleshooting

Nº	Malfunction	Possible causes	Solution
1	The battery doesn't charge.	<p>Mak sure that you use the original power adapter.</p> <p>The vacuum cleaner is set im- properly on the charging station.</p> <p>The power adapter of the charg- ing station is not connected to the mains socket, the charging sta- tion indicator does not glow.</p>	<p>Use the original power adapter.</p> <p>Make sure that the contact points for bat- tery charging on the vacuum cleaner body and on the charging station are clean. If necessary, wipe the contact points. Slightly move the vacuum cleaner body by hands to provide better contact with the charging station.</p> <p>Connect the charging station and plug the power adapter to the mains socket. Make sure that the charging station indicator glows.</p>

Nº	Malfunction	Possible causes	Solution
2	The vacuum cleaner gives alarms, periodicaly switches on and off.	It is possible that foreign objects (wires, threads, hanging curtains, etc.) have been wound onto the driving wheels of the vacuum cleaner.	Remove the foreign objects from the driving wheels and from the floor.
3	The vacuum cleaner finishes cleaning ahead of time and spontaneously returns to the charging station.	If the battery charge is too low for the room cleaning, the vacuum cleaner automatically return to the charging station.	It is normal. Do not interfere with the vacuum cleaner operation.
4	The vacuum cleaner finishes cleaning ahead of time and spontaneously returns to the charging station.	The operation time of the vacuum cleaner depends on the cleaning area, floor surface, room configuration and the selected cleaning mode.	It is normal. Do not interfere with the vacuum cleaner operation.
5	The vacuum cleaner doesn't see obstacles	Anti-drop sensors are dirty.	Turn the vacuum cleaner over and wipe the anti-drop sensors.
		The sensors on the front bumper are dirty.	Wipe the front bumper.
6	The vacuum cleaner doesn't respond to the remote control.	The batteries in the remote control are discharged and have to be replaced.	Remove the old batteries and install new ones strictly following the polarity.
		The vacuum cleaner is switched off or the battery is discharged.	Make sure that the battery is fully charged and the vacuum cleaner is switched on.

If the methods above do not solve the problem, perform the following actions:

1. Switch the power switch off and restart the vacuum cleaner;
2. If you cannot solve the problem after restarting the robot, apply to the customer support.

DELIVERY SET

Robotic vacuum cleaner – 1 pc.
 Charging station – 1 pc.
 Power adapter – 1 pc.
 Side brushes – 4 pc.
 Remote control – 1 pc.
 Wet floor cleaning attachment – 1 pc.
 Microfiber cloth – 2 pcs.
 Cleaning brush – 1 pc.
 Manual Tuya Smart APP – 1 pc.
 Warranty certificate - 1 pc.
 Manual – 1 pc.

TECHNICAL SPECIFICATIONS

Vacuum cleaner

Power supply: Rechargeable battery -
 Li-Ion 14,8 V 2600 mAh
 Battery charging time: 3-5 hours
 Operation time: up to 2 hours
 Power: 28 W
 Suction power: 1200 PA
 Dust bin capacity: 0,45 L
 Water tank container: 0,2 L
 Noise level: 68 dB

Power adapter:

Power supply: 100-240 V ~ 50/60 Hz 0,5 A
 Output voltage: 19 V \equiv 0.8 A

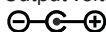

Charging station:

Input voltage: 19 V \equiv 0.8 A
 Output voltage: 19 V \equiv 0.8 A

Remote control:

Power supply: 3 V, 2 «AAA» batteries, 2x1,5 V

RECYCLING



For environment protection do not throw out the unit and the batteries (if included), do not discard the unit and the batteries with usual household waste after the service life expiration; apply to specialized centers for further recycling.

ENGLISH

The waste generated during the disposal of the unit is subject to mandatory collection and consequent disposal in the prescribed manner.

For further information about recycling of this product apply to a local municipal administration, a disposal service or to the shop where you purchased this product.

The manufacturer preserves the right to change design, structure and specifications not affecting general principles of the unit operation without a preliminary notification due to which insignificant differences between the manual and product may be observed. If the user reveals such differences, please report them via

e-mail info@maxwell-products.ru for receipt of an updated manual.

Unit operating life is 3 years

Guarantee

Details regarding guarantee conditions can be obtained from the dealer from whom the appliance was purchased. The bill of sale or receipt must be produced when making any claim under the terms of this guarantee.

CE *This product conforms to the EMC Directive 2014/30/EU and to the Low Voltage Directive 2014/35/EU.*



РОБОТ-ШАҢСОРҒЫШ MW-3291

Робот-шаңсорғыштың негізгі мақсаты, үй-жайларды автоматты режимде жинау.

СИПАТТАМАСЫ

1. Құлаудың оптикалық бергіштері
2. Аккумуляторлық батареяны қуаттандыруға арналған байланыстар
3. «I/O» қуаттандыруды сөндіргіш
4. Жетекші доңғалақтар
5. Алдыңғы доңғалақ
6. Бүйірлік қылшақтар
7. Аккумуляторлық батарея қақпағы
8. Алдыңғы бампер
9. Басқару панелі
10. Шаң жинағыш бөліктің қақпағы.
11. Қақпақты ашуға арналған ойық
12. Желі адаптерін қосуға арналған ұя
13. Қабырғаның оптикалық бергіші
14. Турбо-қылшақ

Басқару панелі

15. «HOME» «» батырмасы
16. Wi-Fi «» индикаторы
17. Қосу/Сөндіру батырмасы «»
18. Басқару панелінің жарығы









Зарядтау станциясы

19. Қуаттандыру станциясы жұмысының индикаторы
20. Инфрақызыл бергіштер панелі
21. Аккумуляторлық батареяны қуаттандыруға арналған байланыстар
22. Желі адаптерін қосуға арналған ұя
23. Желілік адаптер

Қоқыс пен шаң жинауға арналған контейнер

24. Қақпақ құлпы
25. Шаң жинағыш-контейнер қақпағы
26. Шаң жинағыш-контейнер тұтқасы
27. Бастапқы торлы сүзгі
28. HEPA сүзгі
29. Шаң жинағыш-контейнер

Қашықтан басқару пульті (ҚБП)

30. Күту режимі батырмасы «»
31. Батырма «»
32. Кідірту режимі батырмасы «»
33. Шаңсорғыш қозғалысын қолмен басқару батырмасы «»
34. Режим батырмасы «»
35. Режим батырмасы «»
36. Режим батырмасы «»
37. Режим батырмасы «»
38. Режим батырмасы «»

Аксессуарлар

39. Еденді сулап тазалауға арналған саптама
40. Микрофибрадан жасалған шүберек

ҚАУІПСІЗДІК ШАРАЛАРЫ ЖӘНЕ ПАЙДАЛАНУ БОЙЫНША ҰСЫНЫСТАР

Робот-шаңсорғышты пайдаланбас бұрын, пайдалану нұсқаулығын мұқият оқып шығыңыз да, оны бүкіл пайдалану мерзімі бойы сақтап қойыңыз. Құрылғыны дұрыс пайдаланбау оның бұзылуына және пайдаланушыға немесе оның мүлкіне зиян келтіруге әкелуі мүмкін. Өрт шығу тәуекелін төмендету үшін, электр тоғына түсуден қорғау және жарақаттардан қорғау үшін төменде келтірілген ұсыныстарды орындаңыз.

- Бұл құрылғыны тек пайдалану нұсқаулығына сәйкес пайдаланыңыз.
- Жеткізілім жинақталымына кіретін аксессуарларды ғана пайдаланыңыздар.
- Аккумуляторлық батареяны алғаш зарядтау алдында электр желісіндегі кернеудің желі адаптерінің жұмыс кернеуіне сәйкес келетіндігіне көз жеткізіңіз.
- Аккумуляторлық батареяны ылғалдылығы биік және температурасы жоғары жерлерде зарядтамаңыз. Аккумуляторлық батареяны зарядтауды +5°C-дан бастап +35°C-ге дейінгі температурада және ауаның 80%-дан аспайтын салыстырмалы ылғалдылығында жүзеге асырыңыз.
- Егер ұзақ уақыт бойы зарядтау станциясын пайдаланбасаңыз, желілік адаптерді электр розеткасынан шығарыңыз.
- Желілік адаптердің корпусына дымқыл қолмен тимеңіз.
- Шаңсорғышты үй-жайлардан тыс жерді, сулы және дымқыл едендерді жинау үшін пайдалануға тыйым салынады.
- Жиһаздары тұрақсыз үй-жайларда шаңсорғышты пайдаланбаңыз, әсіресе олардың үстінде интерьердің сынғыш заттары немесе жанып тұрған майшамдар орнатылған болса.
- Шаңсорғыш корпусына бөгде заттарды қоймаңыз және орналастырмаңыз, сондай-ақ шаңсорғыштың корпусына үй жануарларының орналаспауын қадағалаңыз.
- Егер шаңсорғыштың ауа тартқыш саңылауы басқа заттармен бұғатталып қалса, құрылғыны қосуға тыйым салынады.
- Шаштың, сондай-ақ киім мен интерьердің еркін ілулі тұрған элементтері шаңсорғыш қозғалысы жолында болмауын қадағалаңыз.
- Баспалдақ алаңшаларын жинағанда шаңсорғышқа қосымша кедергі орнатыңыз.
- Шаңсорғышты бензин, еріткіштер сияқты тез тұтанатын сұйықтықтарды сорғызу үшін пайдалануға тыйым салынады. Шаңсорғышты осындай сұйықтықтар сақталатын жерде қолдануға тыйым салынады.
- Шаңсорғыш көмегімен жанып тұрған немесе түтіндеген темекілерді, сіріңкелерді, бықсыған

ҚАЗАҚША

- күлді, сонымен қатар жұқа дисперсиялық шанды – мысалы, әрлеу, бетон шаңдарын, ұнды немесе күлді жинауға тыйым салынады.
- Шаңсорғышты пайдалануға тыйым салынады, егер:
 - қорыс пен шаң жинауға арналған контейнер орнатылмаса;
 - контейнерде HEPA-сүзгі орнатылмаса.
- Шаңсорғышты, желілік адаптерді және зарядтау станциясын суға немесе кез келген басқа сұйықтықтарға батырмаңыз.
- Егер жұмыс істеп тұрған құрылғының маңында балалар немесе мүмкіндіктері шектеулі адамдар болса, онда ерекше назарда болыңыз.
- Осы құрылғы балалардың пайдалануына арналмаған.
- Жұмыс уақытында және жұмыс циклдері арасындағы үзілістерде құрылғыны, балалардың қолы жетпейтін жерде орналастырыңыз.
- Дене, сенсорлық немесе ақыл-сана мүмкіндіктері төмендетілген тұлғалардың (балаларды қоса алғанда) немесе оларда өмірлік тәжірибесі немесе білімі болмаса, егер олар бақыланбаса немесе олардың қауіпсіздігі үшін жауап беретін тұлғамен аспапты пайдалану туралы нұсқаулықтар берілген болмаса, аспап олардың пайдалануына арналмаған.
- Аспаппен ойнауларына жол бермеу үшін балаларды қадағалау керек.
- Балалардың қауіпсіздігі үшін қаптама ретінде пайдаланылатын, полиэтилен пакеттерді қараусыз қалдырмаңыз.

Назар аударыңыз! Балаларға полиэтилен пакеттерімен немесе қаптама үлдірімен ойнауға рұқсат етпеңіз. **Тұншығу қаупі!**

- Зарядтау станциясын тасымалдау үшін желілік адаптердің қосқыш бауын пайдалануға тыйым салынады, қосқыш бауы жиһаздың өткір жиегіне және ыстық бетке тимеуі тиіс. Шаңсорғыш желілік адаптердің қосқыш бауынан жүріп өтпеуін қадағалаңыз.
- Желілік адаптер мен қосқыш бау күйін зақымданулар жоқтығына қарай мезгілімен тексеріп отырыңыз.
- Егер желі адаптерінде немесе қосқыш бауында зақымданулар болса, егер құрылғы кідіріспен жұмыс істесе, сондай-ақ құрылғы құлаған болса, құрылғыны пайдалануға тыйым салынады.
- Аспапты өздігінен жөндеуге тыйым салынады. Өздігіңізден құрылғыны бөлшектемеңіз, кез келген ақау шыққан жағдайда, сондай-ақ құрылғы құлаған жағдайда құрылғыны сәндіріңіз және байланысу мекенжайлары бойынша келіпдеме талонында және www.maxwell-products.ru сайтында көрсетілген кез келген авторландырылған (өкілетті) қызмет көрсету орталықтарына жүгініңіз.

- Зақымдануларға жол бермеу үшін құрылғыны тек зауыттық қаптамада тасымалдаңыз.
- Шаңсорғышты кедеге асырудан бұрын аккумуляторлық батареясын шығарып алып, оны тиісті қабылдау орнына тапсырыңыз. Шаңсорғышті тіпті қатты зақымдалған болса да, аккумуляторлық батареясының жарылысын болдырмау үшін одан аккумуляторлық батареяны шығарып алмай өртеуге тыйым салынады.
- Құрылғыны тек зауыт қаптамасында ғана тасымалдаңыз.
- Құрылғыны салқын құрғақ жерде, балалар мен мүмкіндігі шектеулі адамдардың қолы жетпейтін жерде сақтаңыз.

Осы құрал тек тұрмыстық жағдайларда пайдалануға арналған. Өндірістік аймақтар мен жұмыс үй-жайларында аспапты пайдалануға және коммерциялық пайдалануға тыйым салынады.

АЛҒАШ РЕТ ПАЙДАЛАНУ АЛДЫНДА

Құрылғыны қысқы (суық) жағдайында тасымалдағаннан кейін немесе сақтағаннан кейін, оны бөлме температурасында кемінде үш сағат уақыт бойы ұстау керек.

- Шаңсорғышты қаптамадан шығарыңыз және қаптама материалдарын және жарнамалық жапсырмаларды алып тастаңыз.
- Зауыт қаптамасын сақтап қойыңыз.
- Құрылғының бүтіндігін тексеріңіз, бүлінген жерлері болған жағдайда құрылғыны пайдаланбаңыз.
- Шаңсорғышты пайдалану ережелері мен қауіпсіздік шаралары бойынша нұсқаулықты зерделеніз.
- Желі адаптерінің жұмыс кернеуі электр желісіндегі кернеуге сәйкес болуына көз жеткізіңіз.
- Құрылғы жиілігі 50 Гц немесе 60 Гц айнымалы ток желісінде жұмыс істеуге арналған, құрылғының талап етілген номиналдық жиілікте жұмыс істеуі үшін ешқандай баптау қажет етілмейді.

ҚАШЫҚТАН БАСҚАРУ ПУЛЬТІ

Қашықтан басқару пультын пайдалану үшін, батарея бөлімінің қақпағын ашыңыз және «AAA» типтес 2 қуаттандыру элементін (жеткізілім жинағына кірмейді), үйектілікті қатаң сақтап, батарея бөліміне салыңыз, батарея бөлімінің қақпағын жабаңыз. Егер құрылғы ұзақ уақыт бойы пайдаланылмайтын болса, қуаттандыру элементтерін қашықтан басқару пультінің батареялық бөлігінен шығарыңыз.

Резерв қуаттандыру элементтерінің ағып кетуі жарақаттануға немесе құрылғының зақымдануына себеп болуы мүмкін. Зақымдануларға жол бермеу үшін, төменде берілген нұсқаулықты сақтаңыз:

- «AAA» типті өлшемді қуаттандыру элементтерін ғана пайдаланыңыз;
- бір уақытта ескі және жаңа қуаттандыру элементтерін, сонымен қатар әртүрлі типті қуаттандыру элементтерін пайдаланбаңыз;
- қуаттандыру элементтерін қайта зарядтауға тыйым салынады;
- қуаттандыру элементтерін үйектілікті қатаң сақтап орнатыңыз;
- құрылғы ұзақ уақыт бойы пайдаланылмайтын болса, қуаттандыру элементтерін шығарып отырыңыз;
- қуаттандыру элементтерін оларды ары қарай кедеге асыру үшін мамандандырылған орындарға тапсырыңыз;
- қуаттандыру қысқыштарының тұйықталуына жол бермеңіз.

ШАҢСОРҒЫШТЫ ПАЙДАЛАНАР АЛДЫНДА

Ескертулер: Аймақты тазалауға дайындау үшін келесі нұсқауларды орындауыңызды өтінеміз!

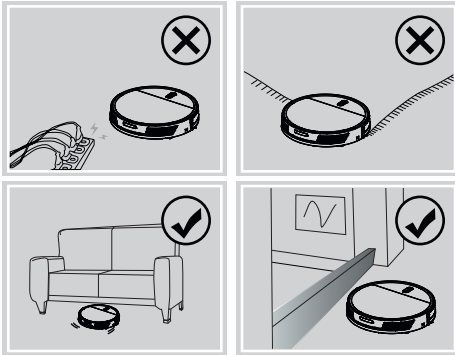

- Еденнен шаңсорғыштың қозғалуына кедергі келтіруі мүмкін болатын қуаттандыру бауларын, желі ұзартқыштарын және басқа да ұқсас заттарды алып тастаңыз.
- Шаңсорғыш тегіс еденде немесе төмен түкті кілем жабынында (1,4 см-ден кем) жұмыс істеуге арналған. Ұзын түкті кілем жабындың тазалау үшін шаңсорғышты пайдалануға тыйым салынады.
- Шаңсорғыштың қозғалу жолында еденге дейін салбыраған дастархандар, перделер немесе интерьердің басқа да заттары жоқ екеніне көз жеткізіңіз.
- Жиһаз заттарының астындағы бос кеңістік 8 сантиметрден кем болмауы тиіс, әйтпесе шаңсорғыш жиһаздың астында кептетіліп қалады.
- Егер еденнен жиһазға дейінгі қашықтық 8 сантиметрден кем болса, жиһазды көтеру керек немесе осындай орындарға шаңсорғыштың кіруіне бөгетті қамтамасыз ету қажет.

- Баспалдақ алаңшаларын жинағанда шаңсорғышқа қосымша бөгеттер орнатыңыз.
- Шаңсорғыштың еркін қозғалуы үшін жиһаз заттарын реттеп қойыңыз, еденнен бөгде заттарды алып тастаңыз.
- Жиһаздары тұрақсыз үй-жайларда шаңсорғышты пайдаланбаңыз, әсіресе олардың үстінде интерьердің сынғыш заттары немесе жанып тұрған майшамдар орнатылған болса.
- Шаңсорғыш корпусына бөгде заттарды қоймаңыз және орналастырмаңыз, сондай-ақ шаңсорғыштың корпусына үй жануарларының орналаспауын қадағалаңыз.
- Шаңсорғышты пайдаланар алдында шаңсорғыштың қозғалу жолында тар орындардың болмауына көз жеткізіңіз.

ШАҢСОРҒЫШТЫ ПАЙДАЛАНУ Зарядтауға дайындау

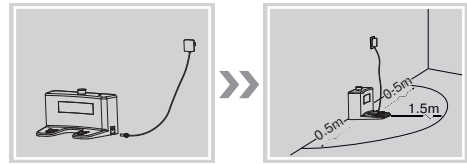

- Зарядтау станциясын қабырға тұсына еденнің тегіс бетіне орнатыңыз, зарядтау станциясының негізі еденге перпендикуляр болуы тиіс.
- Зарядтау станциясы алдындағы бос кеңістік 1,5 метрден кем болмауы тиіс, зарядтау станциясының бүйірінен бос қашықтық 0,5 метрден кем болмауы тиіс.
- Зарядтау станциясын үлкен шағылысу қабілеті бар заттарға жақын орнатпаңыз, мысалы, айналардың жанында, әйтпесе шаңсорғышты зарядтау станциясын іздеуі қиын болады.

Базалық зарядтау

- Зарядтау станциясындағы желілік адаптердің (23) қосқыш бауы штекерін ұяға (22) салыңыз. Зарядтау станциясының индикаторы (19) осы ретте қызыл түспен жанады.
- Шаңсорғышты зарядтау станциясының дәл ортасына орнатыңыз. Дұрыс орнатылған кезде зарядтау станциясы индикаторының түсі (19) қызылдан көгілдірге өзгереді.

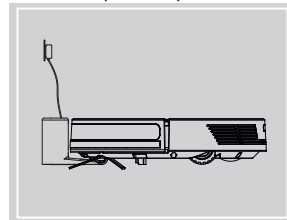

ҚАЗАҚША



Аккумуляторлық батареяны бірінші рет зарядтау кезінде 4 сағаттан артық зарядтау ұсынылады.

Ескерту: Егер еденді сулап тазалауға арналған саптамa сұйыққоймасында (39) су болса, зарядтау станциясында шаңсорғышты зарядтауға тыйым салынады.

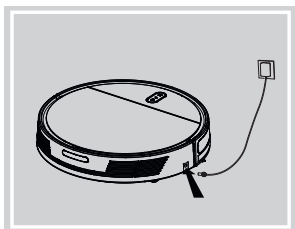
Зарядтау станциясы болмаған жағдайда шаңсорғышты келесі суретте көрсетілгендей тікелей қуаттандыру адаптерінен зарядтауға болады. Бұл жағдайда желілік адаптердің қосқыш бауы штекерін (23) шаңсорғыш корпусындағы ұяға (12) салыңыз.



Басқару панелі

- Батырма (15) «HOME» : автоматты зарядтау режиміне кіру үшін осы батырманы басыңыз.
- Wi-Fi  индикаторы: бұл индикатор Wi-Fi қосылғандығы күйін көрсетеді.
- Желіге қосылған кезде индикатор үнемі жанып тұрады.
- Қосу/Сөндіру батырмасы : автоматты тазалауды қосу немесе сөндіру үшін осы батырманы басыңыз

Басқару панелінің жарығы (18)

Құрылғының күйіне байланысты жарықдиодты жарық элементтері жыпылықтауы, үнемі жанып тұруы немесе шеңберде «қозғалыс» тудыруы мүмкін.



- Қуаттандыру қосылған кезде жарық элементтері шеңберде «қозғалады» және 3 айналымнан кейін олар үнемі жанып тұра бастайды.
- Шаңсорғыштың жұмысы кезінде жарық элементтері үнемі жанып тұрады.
- Зарядтау кезінде жарық элементтері шеңберде үнемі «қозғалады».
- Үзіліс кезінде жарық элементтері баяу жыпылықтайды.
- Wi-Fi желісі бапталған болса, жарық роботтың жұптау режимінде екенін көрсетіп, тез жыпылықтайды.
- Wi-Fi желісі бапталған болса, жарық үнемі жанып тұрады, бұл роботтың үйлесімді желі режимінде екенін көрсетеді.

Шаңсорғышты қосу

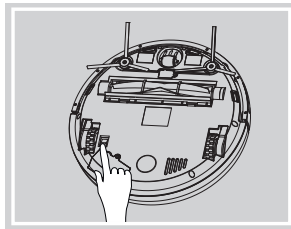
- Қуаттандыру сөндіргішін 2 күйіне «I» орнатып, шаңсорғышты қосыңыз.
- Дыбыстық белгілер естіледі, құрылғы күйінің индикаторы (18) жасыл түспен жанады, шаңсорғыш күту режиміне өтеді.



Үй-жайды автоматты жинау режимі

- Батырманы Қосу/Сөндіру (17)  басыңыз дыбыстық белгі шығады, шаңсорғыш қосылып, үй-жайды автоматты режимде тазалай бастайды.
- Шаңсорғышты тоқтата тұру үшін Қосу/Сөндіру батырмасын (17)  қайта басыңыз

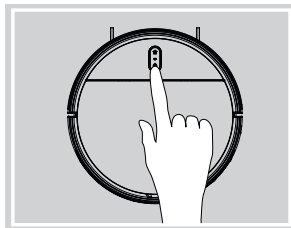

Автоматты зарядтау

- Аккумуляторлық батареяның қалдық заряды 10%-дан аз болған кезде, дыбыс белгісі шығады және шаңсорғыш автоматты түрде зарядтау станциясына оралады.
- Зарядтау станциясына шаңсорғышты қолмен жібере аласыз, ол үшін батырманы (15) «HOME»  басасыз.

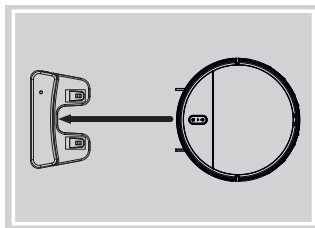

Ескертпе: Автоматты зарядтау функциясы дұрыс жұмыс істеуі үшін зарядтау станциясын шаңсорғыштан тікелей көрінетін жерге орнатыңыз.

Шаңсорғышты сөндіру

- Қуаттандыру сөндіргішін (3) күйіне «0» орнатып, шаңсорғышты сөндіріңіз.
- Басқару панелінің жарығы (18) өшеді.

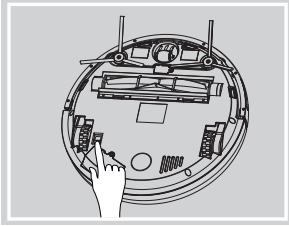

ҚБП пайдалану

- Күту режимінің батырмасы (30) «Ⓞ». Жұмыс күйінде немесе зарядтау күйінде осы батырманы басыңыз, шаңсорғыш тазалауды тоқтатады және күту режиміне өтеді;
- Батырма (31) «Ⓢ». Күту, кідірту немесе жұмыс күйінде осы батырманы басыңыз, робот автоматты түрде зарядтау станциясын іздей бастайды;
- Кідірту режимі батырмасы (32) «Ⓚ». Жұмыс күйінде немесе зарядтау күйінде осы батырманы басыңыз, робот тазалауды тоқтатады және кідірту режиміне өтеді;
- Шаңсорғыш қозғалысын қолмен басқару батырмасы (33) «▲◀▶▼»
 - ▲ - осы батырманы басыңыз, сонда робот алға қарай жылжиды.
 - ▼ - осы батырманы басыңыз, сонда робот алға қарай жылжиды.
 - ◀ - осы батырманы басыңыз, сонда робот солға бұрылады.
 - ▶ - осы батырманы басыңыз, сонда робот оңға бұрылады.
- Осы батырмаларды күту, кідірту немесе жұмыс күйінде пайдаланып, сіз жинау үшін шаңсорғышты қажетті учаскеге бағыттай аласыз немесе жинауға қиын жерлерден шаңсорғышты шығара аласыз.
- Режим батырмасы (34) «Ⓜ». Күту, кідірту немесе жұмыс режимінде осы батырманы басыңыз, робот тазалау «Нүктелік тазалау» режиміне өтеді.
- Режим батырмасы (35) «Ⓜ». Күту, кідірту немесе жұмыс режимінде осы батырманы басыңыз, робот тазалау «Зигзаг» режиміне өтеді.
- Режим батырмасы (36) «Ⓜ». Күту, кідірту немесе жұмыс режимінде осы батырманы басыңыз, робот тазалау «Автопилот» режиміне өтеді.
- Режим батырмасы (37) «Ⓜ». Күту, кідірту немесе жұмыс күйінде осы батырманы басыңыз, робот «Қабырға бойымен» тазарту режиміне өтеді.
- Режим батырмасы (38) «Ⓜ». Күту, кідірту немесе жұмыс күйінде осы батырманы басыңыз, робот

«Күшті сору» тазарту режиміне өтеді, осы жұмыс режимінде құрылғының сору қуаты артады.

Еденді сулап тазалауға арналған саптаманы пайдалану

Ескерту:

- Зарядтау кезінде саптаманы алып тастауды ұмытпаңыз.

Ескертпелер:

- Кілемге саптаманы пайдаланбаңыз. Егер сіз саптаманы пайдалануыңыз керек болса, кілемді алып тастаңыз;
- Сулап тазалау кезінде абай болыңыз, суды уақытында қосып, сүзгілерді тазалаңыз және сұйыққоймаға су қоспас бұрын саптаманы (39) шешіп алыңыз;
- Құю тесігінің резеңке тығынын ашыңыз және саптаманың сұйыққоймасына (39) жеткілікті мөлшерде таза су құйыңыз, содан кейін тығынды жабыңыз.

Note: the cup is self-prepared

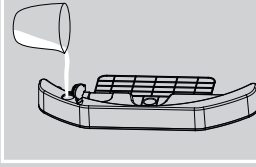

- Микрофибрдан жасалған шүберекті (40) саптаманың (39) көрсеткі бағытында орнатыңыз, матаны түзетіңіз және оны «жапсырма» көмегімен бекітіңіз.

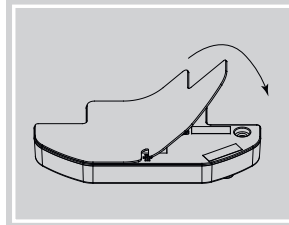

- Шаңсорғышқа жинақталған саптаманы орнатыңыз, ол үшін шаңсорғышты және саптаманы төңкеріңіз, және саптамадағы екі тесікті суретте көрсетілгендей шаңсорғыш корпусындағы бекіткіштермен екі көрсеткі арқылы туралаңыз, содан кейін саптаманы шертілгенге дейін басыңыз.

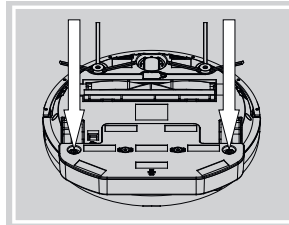

ҚАЗАҚША

- Автоматты режимде сулап тазалауды бастау үшін, шаңсорғышты төкеріңіз еденге орнатыңыз және батырманы (17) «» басыңыз.

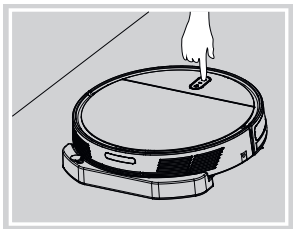

ТАЗARTY ЖӘНЕ КҮТІМІ

Робот пен оның аксессуарларын тазалау және күтім көрсету кезінде қуаттандыру сәндіргішін (3) күйіне «0» орнатып, негізгі қуаттандыруды сәндіріңіз және зарядтау станциясындағы ұядан (22) желілік адаптердің қосқышының ашасын (23) шешіп алыңыз.

Шаңжинағыш-контейнерді тазалау

Шаңсорғышты әрбір пайдаланғаннан кейін шаң мен қоқысқа арналған контейнерді (29) және сүзгілерді (27, 28) тазалау ұсынылады.

- Қақпақты (10) ашыңыз, корпустағы шұңқырды (11) пайдаланып, тұтқаны (26) ұстап, шаң жинағыш-контейнерді (29) шешіп алыңыз.

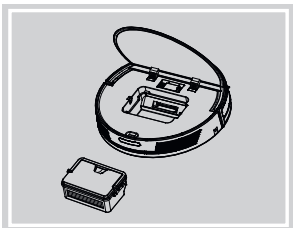

- Шаң жинағыш-контейнердің қақпағын (25) ашыңыз, ол үшін құлыпқа (24) басыңыз, алғашқы торлы сүзгіні (27) және HEPA-сүзгіні (28) шығарыңыз. Шаң мен қоқысты шаң жинағыш-контейнерден (29) алып тастаңыз.

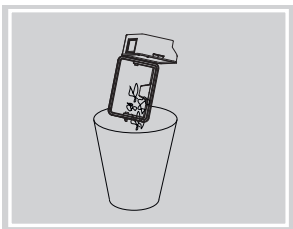

- Шаң жинағыш-контейнерді (29) және алғашқы сүзгіні (27) жылы сумен жуып жіберіңіз.

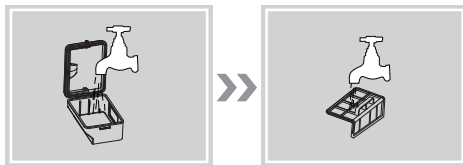

- HEPA-сүзгіні (28) қылшақшаны пайдаланып тазалаңыз.

Ескертпелер:

- Тазалауға арналған қылшақша қақпақтың (10) астында арнайы шұңқыршада орналасқан.
- HEPA-сүзгіні жууға тыйым салынады.

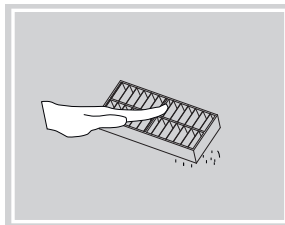

- Шаң жинағыш пен сүзгі компоненттерін табиғи түрде кептіріңіз. Қызмет мерзімін ұзарту үшін оларды құрғақ ұстаңыз.

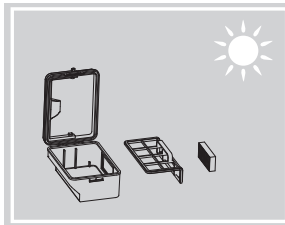

Роликті турбо-қылшақты тазалау

- Жақтаулы қылшақ ұстағышын (14) суреттегі көрсеткілермен көрсетілгендей бекітпелерді басу арқылы шешіп алыңыз, және қылшақты орнатылған орнынан шығарып алыңыз. Қайшыны пайдаланып, қылшаққа оралған шаштар мен жіптерді қиыңыз.
- Қылшақты шаңнан тазартыңыз және таза, сәл дымқыл матамен сүртіп алыңыз.



- Қылшықтың орналасқан орнын, жақтау ұстағышын және жетек білігін таза, сәл дымқыл матамен сүртіп алыңыз.

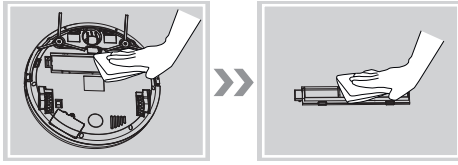

- Қылшақты келесідей етіп орнына орнатыңыз:
- Қылшықтың бір ұшын жетек білігіне орнатыңыз, ол үшін оны әр түрлі бағытта сәл бұраңыз.
- Қылшықтың бір ұшын орнату орнына түсіріңіз және жақтау ұстағышымен бекітіңіз.
- Жақтаудың сенімді бекігеніне көз жеткізіңіз.

Бүйірлік қылшақтарды тазалау

Шаш қылшақтардың айналасына оралған кезде, тазалау алдында оларды алдын-ала алып тастау ұсынылады.

- Крест бұрағышын пайдаланып, бекіту бұрандаларын сағат тіліне қарсы бұрап шешіп алыңыз және бүйірлік қылшақтарды (6) шешіп алыңыз.
- Жетек білігі айналасына оралып қалған шаштарды және жіптерді қайшымен қиыңыз.

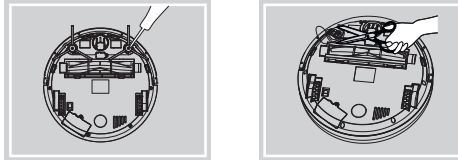

- Бүйірлік қылшақтарға оралып қалған шаштарды және жіптерді қайшымен қиыңыз.
- Қылшықтарды шаңнан тазартыңыз және таза, сәл дымқыл матамен сүртіңіз.

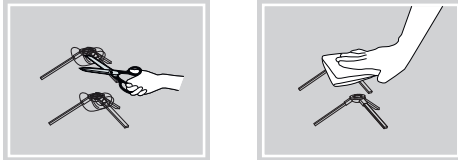

- Бекіту бұрандаларын сағат тілімен бұраңыз және қылшақтарды орнына орналастырыңыз.

Алдыңғы доңғалақты тазалау

Шаңсорғыштың қозғалысы кезінде сықыр пайда болған жағдайда оның алдыңғы доңғалағының осін тазалаңыз.

- Тегіс бұрағышты пайдаланып, алдыңғы доңғалақты (5) орнату орнынан шығарып алыңыз және металл осін шығарып алыңыз. Оске оралған шаш пен жіптерді алып тастаңыз. Ось бекітпелері мен доңғалақтың орнату орнын қылшақпен тазалаңыз. Алдыңғы доңғалақты (5) шаң мен қоқыстардан тазартыңыз және сүртіңіз, шаштар болса, алып тастаңыз.

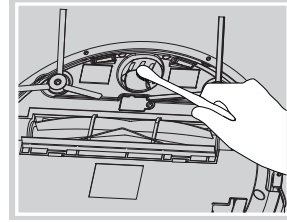

- Осьті доңғалаққа салыңыз да, оны қайтадан орнату орнына қойыңыз, доңғалақтың (5) еркін айналуына ештеңе кедергі келтірмейтініне көз жеткізіңіз.

Шаңсорғыш корпусын және зарядтау станциясын тазалау

- Шаңсорғыштың аккумуляторлық батареясын (2) зарядтауға арналған байланыстарды және зарядтау станциясындағы байланыстарды (1) шаңнан тазартыңыз.
- Шаңсорғыш корпусының төменгі бөлігінде орналасқан құлаудан қорғау бергіштерін (1) тазартыңыз және сүртіңіз.
- Алдыңғы бамперді (8) сүртіңіз, бампердің (8) таза болуын қадағалаңыз, себебі оның ішінде қабырғаның оптикалық бергіштері (13) орналасқан.
- Шаңсорғыштың корпусын сәл дымқыл матамен сүртіңіз, содан кейін құрғатып сүртіңіз.
- Шаңсорғыштың корпусын, зарядтау станциясын, желілік адаптерді (23), желілік адаптердің қосқыш бауын суға немесе кез-келген басқа сұйықтықтарға салуға тыйым салынады. Шаңсорғыш корпусының ішіне сұйықтықтың тиюіне жол бермеңіз.
- Шаңсорғыштың корпусын, зарядтау станциясын және желілік адаптерді (23) тазалау үшін еріткіштер мен абразивтік тазалау құралдарын пайдалануға тыйым салынады.

Еденді сулап тазалауға арналған саптаманы тазалау

Үй-жайды ылғалды тазалағаннан кейін шаңсорғышты төңкеріңіз және саптаманы (39) шешіп алыңыз.

- Суретте көрсетілгендей, екі қолдың бас бармақтарын шаңсорғыштың корпусына қойыңыз, ал сұқ саусақтарыңызды сұйыққойманың артқы шығыңқы бөлігіне тіреңіз және саптаманы жоғары қарай көтеріңіз.

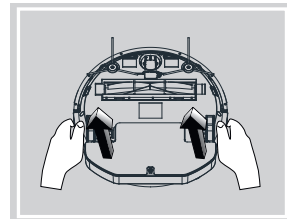

ҚАЗАҚША

- Микрофибра шүберегін көрсеткі бағытында шешіп алыңыз, оны жылы су ағыны астында жуып жіберіңіз, содан кейін табиғи түрде құрғатыңыз.

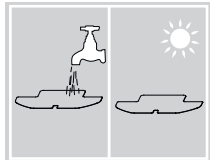
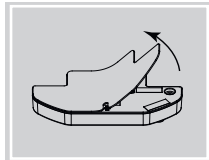

- Қую тесігінің резеңке тығынын ашыңыз, саптаманы төңкеріңіз және сұйыққоймада қалған суды төгіп тастаңыз. Саптаманы құрғақ, таза матамен сүртіңіз.

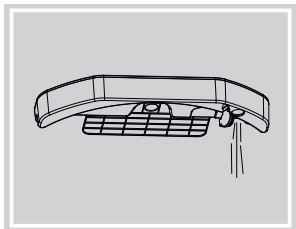

Егер сұйыққоймадан шығатын судың мөлшері едәуір азайса (шүберек жеткілікті ылғалдануды тоқтатты), мүмкін сүзгі бітелген (сүзгі элементі сарыға айналады) сүзгіні тазалау қажет немесе ауыстыру керек.

Сүзгіні тазалау (немесе ауыстыру) үшін келесі әрекеттерді орындаңыз:

- Микрофибра шүберегін (40) саптамадан (39) шешіп алыңыз, сонда сіз суға арналған сұйыққоймаға орнатылған сүзгі элементтері бар екі бітеуішті көресіз. Суретте көрсетілгендей, бітеуіштердің құлағын екі жағынан ұстап, сүзгі элементімен бірге шешіп алыңыз. Бітеуіштерді шешіп алу үшін тазалауға арналған қылшақтың артқы жағын қолдануға болады.

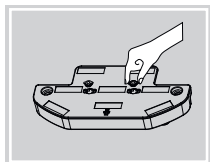
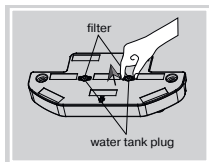

Сүзгі элементін алып тастау үшін тазалауға арналған қылшақтың артқы жағын қолданыңыз.

- **Қылшақтың жалпақ жағымен** сүзгі элементін бітеуіштің ойық жағынан итерп шығарыңыз.
- Сүзгі элементін таза сумен шайыңыз, оның цилиндрлік жағын сәл басып, қайта орнатыңыз.

Сүзгі элементін бітеуіштің ойығы жағынан орнатыңыз, ол үшін оны пинцетпен аздап қысыңыз.

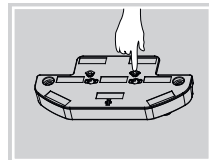
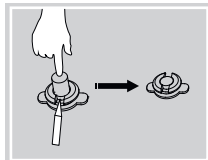

- Сүзгілері бар екі бітеуішті қайтадан суға арналған сұйыққоймаға орнатыңыз және оларды тығыздау үшін аздап басыңыз.
- Енді саптама пайдалануға дайын.

Аккумуляторлық батареяны шығарып алу

- Шаңсорғышты кәдеге асырудан бұрын аккумуляторлық батареясын шығарып алып, оны тиісті қабылдау орнына тапсырыңыз. Шаңсорғыш тіпті қатты зақымдалған болса да, аккумуляторлық батареясының жарылысын болдырмау үшін одан аккумуляторлық батареяны шығарып алмай өртеуге тыйым салынады.
- Шаңсорғышты ұзақ уақыт сақтаған кезде аккумуляторлық батареяны шығарып қою ұсынылады.
- Аккумуляторлық батарея қақпағының бекітпе бұрандасын (7) бұрап алыңыз және қақпақты шешіп алыңыз.
- Ажыратқышты ажыратыңыз және аккумуляторлық батареяны ажыратып тастаңыз.

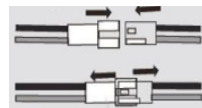

- Қақпақты (7) орнына қойыңыз және бекіту бұрандасын бұраңыз.

САҚТАЛУЫ

- Шаңсорғышты ұзақ уақыт сақтау үшін алып қоярдан бұрын, шаңсорғыш корпусын, шаңжинағыш-контейнерді (29) және сүзгілерді (27, 28) тазалаңыз.
- Қуаттандыру элементін қашықтан басқару пультінен шығарыңыз.
- Шаңсорғышты сақтау үшін зауыттық қаптаманы пайдаланыңыз.
- Шаңсорғышты салқын құрғақ жерде, балалардың және мүмкіндігі шектеулі адамдардың қолы жетпейтін жерде сақтаңыз.

Ықтимал ақаулықтар және оларды жою

№	Ақаулықтар	Ықтимал себептері	Жою
1	Аккумуляторлық батареяның зарядтауы жоқ.	Түпнұсқалық қуаттандыру адаптерін қолданғаныңызға көз жеткізіңіз.	Түпнұсқалық қуаттандыру адаптерін пайдаланыңыз
		Шаңсорғыш зарядтау станциясына нашар орнатылған.	Шаңсорғыштың және зарядтау станциясының корпусындағы аккумуляторлық батареяны зарядтауға арналған байланыстар таза екеніне көз жеткізіңіз, қажет болған жағдайда байланыстарды сүртіңіз. Зарядтау станциясымен шаңсорғыштың байланысын қамтамасыз ету үшін шаңсорғыштың корпусын қолмен сәл жылжытыңыз.
		Зарядтау станциясының желілік адаптері электр розеткасына салынбаған, зарядтау станциясының индикаторы жанбайды	Зарядтау станциясын қосыңыз және желі адаптерін электр розеткасына салыңыз. Зарядтау станциясының индикаторы жанып тұрғанына көз жеткізіңіз.
2	Шаңсорғыш апаттық белгілер жібереді, мезгіл-мезгіл қосылады және сөндіріледі.	Шаңсорғыштың жетекші доңғалақтарына бөгде заттар (сымдар, жіптер, сапбыраған перделер және т.б.) оралуы мүмкін.	Жетекші доңғалақтардан бөгде заттарды алып тастаңыз, еденнен бөгде заттарды алып тастаңыз.
3	Шаңсорғыш уақыттан бұрын тазалауды аяқтайды және өздігінен зарядтау станциясына оралады.	Егер аккумуляторлық батарея заряды үй-жайды жинауға жетпесе, шаңсорғыш автоматты түрде зарядтау станциясына оралады.	Бұл қалыпты құбылыс. Шаңсорғыштың жұмысына араласудың еш қажеті жоқ.
4	Шаңсорғыш уақыттан бұрын тазалауды аяқтайды және өздігінен зарядтау станциясына оралады.	Шаңсорғыштың жұмыс уақыты жинау алаңына, еденнің бетіне, үй-жайдың конфигурациясына және таңдалған үй-жайды жинастыру режиміне байланысты.	Бұл қалыпты құбылыс. Шаңсорғыштың жұмысына араласудың еш қажеті жоқ.
5	Шаңсорғыш кедергілерді анықтамайды	Құлаудан қорғау бергіштері ластанған.	Шаңсорғышты төңкеріңіз және сүртіңіз құлаудан қорғау бергіштері ластанған.
		Алдыңғы бампердегі бергіштері ластанған.	Алдыңғы бамперді сүртіңіз.
6	Шаңсорғыш қашықтан басқару пультіне жауап бермейді.	Қашықтан басқару пультіндегі қуаттандыру элементінің заряды біткен және ауыстыруды талап етеді.	Ескі қуаттандыру элементтерін алып тастаңыз, үйектілікті қатаң сақтай отырып, жаңа қуаттандыру элементтерін орнатыңыз.
		Шаңсорғыш сөндірілген немесе шаңсорғыштың аккумуляторлық батареясы таусылған.	Аккумуляторлық батарея толық зарядталғанына және шаңсорғыштың қосылғанына көз жеткізіңіз.

Егер жоғарыда аталған әдістер әлі де мәселені шешпесе, келесі әрекеттерді орындаңыз:

1. Қуаттандыру сөндіргішін сөндіріңіз және шаңсорғышты қайта іске қосыңыз;
2. Егер сіз роботты қайта іске қосқаннан кейін мәселені шеше алмасаңыз, қолдау қызметіне хабарласыңыз.

ҚАЗАҚША

ЖЕТКІЗІЛІМ ЖИЫНТЫҒЫ

Шаңсорғыш-робот – 1 дн.
Зарядтау станциясы – 1 дн.
Желі адаптері – 1 дн.
Бүйірлік қылшақтар – 4 дн.
Қашықтан басқару пульті – 1 дн.
Еденді сулап тазалауға арналған саптама – 1 дн.
Микрофибра шүберегі – 2 дн.
Тазалауға арналған қылшақ – 1 дн.
Нұсқаулық Tuva Smart APP – 1 дн.
Кепілдік талоны – 1 дн.
Нұсқаулық – 1 дн.

ТЕХНИКАЛЫҚ СИПАТТАМАЛАРЫ

Шаңсорғыш

Электр қуаттандыруы: Аккумуляторлық батарея Li-Ion 14,8 В 2600 мАч
Аккумуляторды қуаттандыру уақыты: 3-5 сағат
Жұмыс істеу уақыты: 2 сағатқа дейін
Қуаты: 28 Вт
Сору қуаты: 1200 Па
Шаң жинағыш көлемі: 0,45 л
Суға арналған сұйыққойманың көлемі: 0,2 л
Шу деңгейі: 68 дБ

Желілік адаптер:

Электр қуаттандыруы: 100-240 В ~ 50/60 Гц 0,5 А
Шығыс кернеуі: 19 В \equiv 0,8 А



Зарядтау станциясы:

Кіріс кернеуі: 19 В \equiv 0,8 А
Шығыс кернеуі: 19 В \equiv 0,8 А

Қашықтан басқару пульті

Электр қуаттандыруы: 3 В, 2 қуаттандыру элементі «AAA», 2x1,5 В

Дайындаушы аспапты жақсарту мақсатында, алдын-ала хабарламай, аспаптың дизайнын, конструкциясы және оның жұмыс қағидатына әсер етпейтін техникалық сипаттарын өзгерту

құқығын өзіне қалдырады, соған байланысты нұсқаулық пен бұйымның арасында кейбір айырмашылықтар болуы мүмкін. Егер пайдаланушы осындай сәйкессіздіктерді анықтаса, нұсқаулықтың жаңартылған нұсқасын алу үшін сәйкессіздік туралы info@maxwell-products.ru электрондық поштасына хабарлауыңызды сұраймыз.

ҚАЙТА ӨНДЕУ



Қоршаған ортаны қорғау мақсатында, аспаптың және қуаттандыру элементтерінің (егер жинақтың құрамына кірсе) қызмет ету мерзімі аяқталғаннан кейін, оларды күнделікті тұрмыстық қалдықтармен бірге тастауға болмайды, аспап пен қуаттандыру элементтерін ары қарай кәдеге асыру үшін мамандандырылған орындарға өткізу керек. Бұйымдарды қайта өңдеу кезінде пайда болатын қалдықтар белгіленген тәртіп бойынша келесі қайта өңделетін міндетті жинауға жатады. Берілген өнімді қайта өңдеу туралы қосымша ақпаратты алу үшін жергілікті муниципалитетке, тұрмыстық қалдықтарды қайта өңдеу қызметіне немесе берілген өнімді Сіз сатып алған дүкенге хабарласыңыз.

Құралдың қызмет ету мерзімі – 3 жыл

Гарантиялық міндеттілігі

Гарантиялық жағдайдағы қаралып жатқан бөлшектер дилерден тек сатып алынған адамға ғана беріледі. Осы гарантиялық міндеттілігіндегі шағымдалған жағдайда төлеген чек немесе квитанциясын көрсетуі қажет.



РОБОТ-ПИЛОСОС MW-3291

Основне призначення пилососа-робота – це прибирання приміщень в автоматичному режимі.

ОПИС

1. Оптичні давачі падіння
2. Контакти для зарядження акумуляторної батареї
3. Вимикач живлення I/O
4. Тягові колеса
5. Переднє колесо
6. Бічні щітки
7. Кришка акумуляторної батареї
8. Передній бампер
9. Панель керування
10. Кришка пилосбірного відсіку
11. Поглиблення для відкриття кришки
12. Гніздо для підмикання мережного адаптера
13. Прозоре вікно оптичних давачів стіни
14. Турбощітка

Панель керування

15. Кнопка «HOME» 
16. Індикатор Wi-Fi 
17. Кнопка увімкнення/вимкнення 
18. Підсвічування панелі керування









Зарядна станція

19. Індикатор роботи зарядної станції
20. Панель інфрачервоних давачів
21. Контакти для зарядження акумуляторної батареї
22. Гніздо для підмикання мережного адаптера
23. Мережний адаптер

Контейнер для збирання сміття та пилу

24. Замок кришки
25. Кришка контейнера-пилосбірника
26. Ручка контейнера-пилосбірника
27. Первинний сітчастий фільтр
28. HEPA-фільтр
29. Контейнер-пилосбірник

Пульт дистанційного керування (ПДК)

30. Кнопка режиму очікування 
31. Кнопка 
32. Кнопка режиму паузи 
33. Кнопки ручного керування рухом пилососа «▲◀▶▶»
34. Кнопка режиму 
35. Кнопка режиму 
36. Кнопка режиму 
37. Кнопка режиму 
38. Кнопка режиму 

Аксесуари

39. Насадка для вологого прибирання підлоги
40. Ганчірка з мікрофібри

ЗАХОДИ БЕЗПЕКИ ТА РЕКОМЕНДАЦІЇ З ВИКОРИСТАННЯ

Перед використанням робота-пилососа уважно прочитайте інструкцію з експлуатації та зберігайте її протягом всього терміну експлуатації. Неправильне поводження з пристроєм може призвести до його поломки, завдання шкоди користувачеві або його майну. Для зниження ризику виникнення пожежі, для захисту від ураження електричним струмом та для запобігання отримання травм дотримуйтесь приведенних нижче рекомендацій.

- Використовуйте даний пристрій тільки згідно з інструкцією з експлуатації.
- Використовуйте тільки ті аксесуари, які входять до комплекту постачання.
- Перед першим зарядженням акумуляторної батареї пилососа переконайтеся в тому, що напруга в електричній мережі відповідає робочій напрузі мережного адаптера.
- Не заряджайте акумуляторну батарею в місцях з підвищеною вологістю та високою температурою. Заряджайте акумуляторну батарею при температурі від + 5°C до + 35°C та при відносній вологості не більше 80%.
- Якщо ви не використовуєте зарядну станцію протягом тривалого періоду часу, вийміть мережний адаптер з електричної розетки.
- Не торкайтеся корпусу мережного адаптера мокрими руками.
- Забороняється використовувати пилосос поза приміщеннями, для прибирання на вологих та мокрих підлогах.
- Не використовуйте пилосос в приміщеннях з нестійкими меблями, особливо якщо на них встановлені ламкі предмети інтер'єру або горячі свічки.
- Не кладіть та не встановлюйте на корпус пилососа сторонні предмети, а також наглядуйте за тим, щоб на корпусі пилососа не розміщалися домашні тварини.
- Забороняється використовувати пристрій, якщо повітрязабірний отвір пилососа заблокований стороннім предметом.
- Наглядуйте за тим, щоб волосся, а також вільно висячі елементи одягу та інтер'єру не знаходилися на шляху руху пилососа.
- При прибиранні сходових майданчиків установайте додаткову перешкоду для пилососа.
- Забороняється використовувати пилосос для збирання легкозаймистих рідин, таких як бензин або розчинники. Забороняється використання пилососа в місцях зберігання таких рідин.
- Забороняється за допомогою пилососа збирати горячі або димлячі сигарети, сірники, тліючий попіл, а також тонкодисперсний пил, наприклад, від штукатурки, бетону, борошна або золи.

УКРАЇНСЬКИЙ

- Забороняється використовувати пілосос, якщо:
 - не встановлений контейнер для збирання пилу та сміття;
 - у контейнері не встановлений HEPA-фільтр.
- Не занурюйте пілосос, мережний адаптер та зарядну станцію в воду або будь-які інші рідини.
- Будьте особливо уважні, якщо поблизу від працюючого пристрою знаходяться діти або особи з обмеженими можливостями.
- Цей пристрій не призначений для використання дітьми.
- Під час роботи та у перервах між робочими циклами розміщайте пристрій у місцях, недоступних для дітей.
- Пристрій не призначений для використання особами (включаючи дітей) зі зниженими фізичними, сенсорними або розумовими здібностями або при відсутності у них життєвого досвіду або знань, якщо вони не знаходяться під наглядом або не проінструктовані щодо використання пристрою особою, відповідальною за їх безпеку.
- Діти мають перебувати під наглядом для недопущення ігор з пристроєм.
- З міркувань безпеки дітей не залишайте поліетиленові пакети, що використовуються як упаковка, без нагляду.

Увага! Не дозволяйте дітям грати з поліетиленовими пакетами або пакувальною плівкою. **Небезпека задусення!**

- Забороняється використовувати з'єднувальний шнур мережного адаптера для перенесення зарядної станції, з'єднувальний шнур не має торкатися гострих крайок меблів та гарячих поверхонь. Наглядайте за тим, щоб пілосос не переїжджав з'єднувальний шнур мережного адаптера.
- Регулярно перевіряйте стан мережного адаптера та з'єднувального шнура на відсутність пошкоджень.
- Забороняється використовувати пристрій, якщо є пошкодження мережного адаптера або з'єднувального шнура, якщо пристрій працює з перебоями, а також після падіння пристрою.
- Забороняється самостійно ремонтувати пристрій. Не розбирайте пристрій самостійно, при виникненні будь-яких несправностей, а також після падіння пристрою вимкніть пристрій та зверніться до будь-якого авторизованого (уповноваженого) сервісного центру за контактними адресами, вказаними у гарантійному талоні та на сайті www.maxwell-products.ru.
- Щоб уникнути пошкоджень, перевозьте пристрій тільки у заводській упаковці.
- Перш ніж утилізувати пілосос, витягніть акумуляторну батарею та здайте її у відповідний пункт

приймання. Забороняється спалювати пілосос, навіть якщо він дуже сильно пошкоджений, не вийнявши з нього акумуляторну батарею, щоб уникнути вибуху акумуляторної батареї.

- Перевозьте пристрій лише у заводській упаковці.
- Зберігайте пристрій у сухому прохолодному місці, недоступному для дітей та людей з обмеженими можливостями.

ЦЕЙ ПРИСТРІЙ ПРИЗНАЧЕНИЙ ДЛЯ ВИКОРИСТАННЯ ЛИШЕ У ПОБУТОВИХ УМОВАХ. ЗАБОРОНЯЄТЬСЯ КОМЕРЦІЙНЕ ВИКОРИСТАННЯ ТА ВИКОРИСТАННЯ ПРИСТРОЮ У ВИРОБНИЧИХ ЗОНАХ ТА РОБОЧИХ ПРИМІЩЕННЯХ.

ПЕРЕД ПЕРШИМ ВИКОРИСТАННЯМ
Після транспортування або зберігання пристрою в зимових (холодних) умовах необхідно витримати його при кімнатній температурі не менше трьох годин.

- Вийміть пілосос з упаковки та видаліть пакувальні матеріали та рекламні наклейки.
- Збережіть заводську упаковку.
- Перевірте цілісність пристрою, якщо є пошкодження, не користуйтеся пристроєм.
- Вивчіть інструкцію з заходів безпеки та правил використання пілососа.
- Переконайтеся в тому, що робоча напруга мережного адаптера відповідає напрузі в електричній мережі.
- Пристрій призначений для роботи від мережі змінного струму з частотою 50 Гц або 60 Гц, для роботи пристрою при потрібній номінальній частоті ніяке налаштування не потребується.

ПУЛЬТ ДИСТАНЦІЙНОГО КЕРУВАННЯ

Для використання пульта дистанційного керування відкрийте кришку батарейного відсіку та вставте 2 елементи живлення типу «AAA» (не входять до комплексу постачання) у батарейний відсік, строго дотримуючись полярності, закрийте кришку батарейного відсіку.

Якщо пристрій не використовується тривалий час, вийміть елементи живлення з батарейного відсіку пульта дистанційного керування.

Протікання елементів резервного живлення може стати причиною травм або пошкодження пристрою. Щоб уникнути пошкодження, дотримуйтеся приведених нижче інструкцій:

- використовуйте тільки елементи живлення типорозміру «AAA»;
- не використовуйте одночасно старий та новий елементи живлення, а також елементи живлення різних типів;
- забороняється перезаряджати елементи живлення;

- встановлюйте елементи живлення, строго дотримуючись полярності;
- виймайте елементи живлення, якщо пристрій не використовувався протягом тривалого часу;
- здавайте елементи живлення у спеціалізовані пункти для їх подальшої утилізації;
- не допускайте замикання затискачів живлення.

ПЕРЕД ВИКОРИСТАННЯМ ПИЛОСОСА

Застереження: Будь ласка, дотримуйтеся нижченаведених інструкцій, щоб підготувати зону до прибирання!

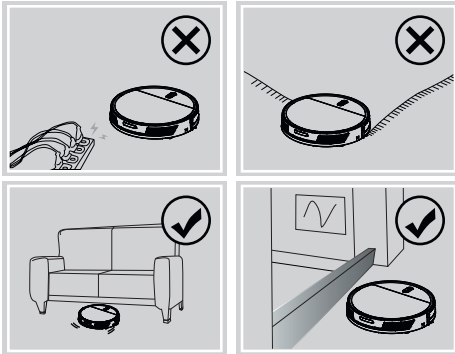

- Заберіть з підлоги всілякі шнури живлення, мережні подовжувачі та інші подібні предмети, які можуть завадити пересуванню пилососа.
- Пилосос призначений для роботи на гладкій підлозі або на килимовому покритті з низьким ворсом (менш 1,4 см). Забороняється використовувати пилосос для чищення килимових покриттів з довгим ворсом.
- Переконайтеся, що по шляху руху пилососа відсутні звисаючі до підлоги скатерки, штори або інші предмети інтер'єру.
- Вільний простір під предметами меблів має бути не менше 8 сантиметрів, в іншому випадку пилосос просто застрягне під меблями.
- Якщо відстань від підлоги до меблів менше 8 сантиметрів, необхідно підняти меблі або забезпечити перешкоду від попадання пилососа у такі місця.
- При прибиранні на сходових майданчиків необхідно забезпечити додаткову перешкоду для пилососа.
- Розставте предмети меблів для вільного пересування пилососа, заберіть з підлоги сторонні предмети.
- Не використовуйте пилосос в приміщеннях з нестійкими меблями, особливо якщо на них встановлені ламкі предмети інтер'єру або горючі свічки.

- Не кладіть та не встановлюйте на корпус пилососа сторонні предмети, а також наглядайте за тим, щоб на корпусі пилососа не розміщалися домашні тварини.
- Перед використанням пилососа переконайтеся у відсутності вузьких місць по шляху пересування пилососа.

ВИКОРИСТАННЯ ПИЛОСОСА

Підготування до зарядження

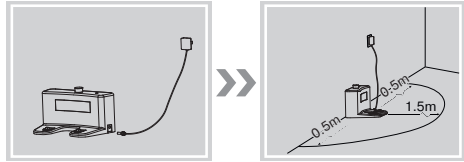

- Установіть зарядну станцію на рівну поверхню підлоги підлоги біля стіни, основа зарядної станції має бути перпендикулярною підлозі.
- Вільний простір перед зарядною станцією має бути не менше 1,5 метра, з боків зарядної станції вільна відстань має бути не менше 0,5 метра.
- Не встановлюйте зарядну станцію поблизу предметів з великою відбивальною здатністю, наприклад, близько дзеркал, в іншому випадку пошук зарядної станції пилососом буде утруднений.

Базове зарядження

- Вставте штекер з'єднувального шнура мережного адаптера (23) у гніздо (22) на зарядній станції. Індикатор зарядної станції (19) при цьому світитиметься червоним кольором.
- Установіть пилосос на зарядну станцію строго по центру. При правильному установленні колір індикатора зарядної станції (19) зміниться з червоного на блакитний.

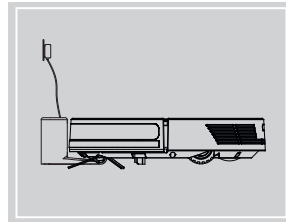

При першому зарядженні акумуляторну батарею рекомендується заряджати більше 4 годин.

Попередження: Забороняється заряджати пилосос на зарядній станції, якщо у резервуарі насадки для вологого прибирання підлоги (39) є вода.



При відсутності зарядної станції пилосос можна заряджати безпосередньо від адаптера живлення, як показано на наступному малюнку. У цьому випадку вставте штекер з'єднувального шнура

УКРАЇНСЬКИЙ

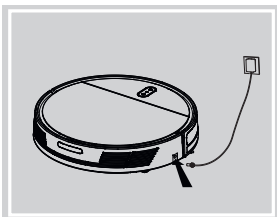
мережного адаптера (23) у гніздо (12) на корпусі пилососа.



Панель керування

- Кнопка (15) «**HOME**» «»: натисніть цю кнопку, щоб увійти в режим автоматичного заряджання.
- Індикатор Wi-Fi «»: цей індикатор показує стан підмикання Wi-Fi.
- При підмиканні до мережі індикатор світиться постійно.
- Кнопка увімкнення/вимкнення «»: натисніть цю кнопку для увімкнення або вимкнення автоматичного прибирання

Підсвічування панелі керування (18)

Залежно від стану пристрою світлодіодні елементи підсвічування можуть блимати, світитися постійно або створювати «рух» за колом.



- При увімкненні живлення елементи підсвічування «рухаються» за колом та через 3 оберти починають світитися постійно.
- При роботі пилососа елементи підсвічування світяться постійно.
- В ході заряджання елементи підсвічування «рухаються» за колом постійно.
- У стані паузи елементи підсвічування повільно блимають.
- Коли мережа Wi-Fi настроєна, підсвічування швидко блимає, вказуючи на те, що робот знаходиться у режимі сполучення.
- Коли мережу Wi-Fi настроєна, підсвічування світиться постійно, вказуючи на те, що робот знаходиться у сумісному мережному режимі.

Увімкнення пилососа

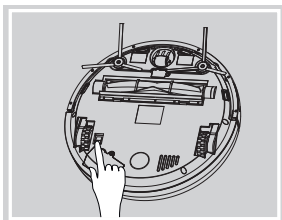
- Увімкніть пилосос, установивши вимикач живлення (2) у положення «I».
- Прозвучать звукові сигнали, індикатор стану пристрою (18) світитиметься зеленим кольором, пилосос перейде у режим очікування.



Режим автоматичного прибирання приміщення

- Натисніть кнопку увімкнення/вимкнення (17) «», прозвучить звуковий сигнал, пилосос увімкнеться та почне прибирання приміщення у автоматичному режимі.
- Для припинення пилососа повторно натисніть кнопку увімкнення/вимкнення (17) «».

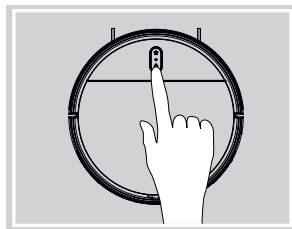

Автоматичне заряджання

- Коли залишковий заряд акумуляторної батареї буде менше 10%, прозвучить звуковий сигнал, і пилосос автоматично повернеться на зарядну станцію.
- Ви можете відправити пилосос на зарядну станцію вручну, натиснувши кнопку (15) «**HOME**» «».

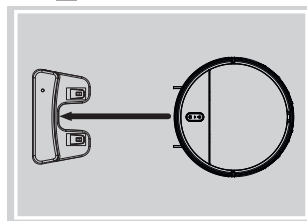

Примітка: Для правильної роботи функції автоматичного заряджання установіть зарядну станцію на прямій видимості від пилососа.

Вимкнення пилососа



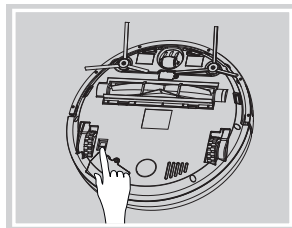



- Вимкніть пилосос, установивши вимикач живлення (3) у положення «0».
- Підсвічування панелі керування (18) погасне.



Використання ПДК

- Кнопка режиму очікування (30) «». У робочому стані або стані підзаряджання натисніть

цю кнопку, пилосос припиняє прибирання та переходить у режим очікування;

- Кнопка (31) «». У режимі очікування, паузи або робочого стану натисніть цю кнопку, робот автоматично почне пошук зарядної станції;
- Кнопка режиму пауза (32) «». У робочому стані або стані заряджання натисніть цю кнопку, робот припинить прибирання та перейде у стан паузи;
- Кнопки ручного керування рухом пилососа (33) «»
 - ▲ - натисніть цю кнопку, і робот рухнеться вперед.
 - ▼ - натисніть цю кнопку, і робот рухнеться уперед.
 - ◀ - натисніть цю кнопку, і робот поверне наліво.
 - ▶ - натисніть цю кнопку, і робот поверне направо.
- Використовуючи ці кнопки у режимі очікування, паузи або робочого стану, ви можете направити пилосос у потрібну ділянку для прибирання або вивести пилосос з проблематичних для прибирання місць.
- Кнопка режиму (34) «». У режимі очікування, паузи або роботи натисніть цю кнопку, робот перейде у режим очищення «**Точкове прибирання**».
- Кнопка режиму (35) «». У режимі очікування, паузи або роботи натисніть цю кнопку, робот перейде у режим очищення «**Зигзаг**».
- Кнопка режиму (36) «». У режимі очікування, паузи або роботи натисніть цю кнопку, робот перейде у режим очищення «**Автопілот**».
- Кнопка режиму (37) «». У режимі очікування, паузи або робочого стану натисніть цю кнопку, робот перейде у режим очищення «**Уздвох стіни**».
- Кнопка режиму (38) «». У режимі очікування, паузи або робочого стану натисніть цю кнопку, робот перейдеперейдеперейде в режим очищення «**Сильне всмоктування**», у цьому робочому режимі потужність всмоктування пристрою буде збільшена.

Використання насадки для вологого прибирання підлоги

Попередження:

- Під час заряджання обов'язково знімайте насадку.

Примітки:

- Не використовуйте насадку на килимі. Якщо вам потрібно використовувати насадку, приберіть килим;
- Під час вологого прибирання будьте уважні, вчасно доливайте воду, чистіть фільтри та знімайте насадку (39) перед додаванням води у резервуар;

- Відкрийте гумову пробку заливального отвору та залийте достатню кількість чистої води у резервуар насадки (39), потім закрийте пробку

Note: the cup is self-prepared

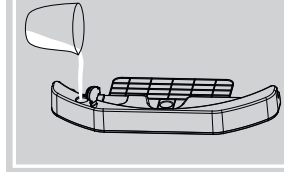

- Установіть ганчірку з мікрофібри (40) на насадку (39) у напрямку стрілки, розправте тканину та зафіксуйте її за допомогою «липучок».

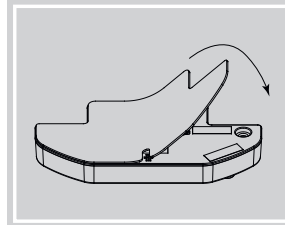

- Установіть насадку у зборі на пилосос, для цього переверніть пилосос та насадку, і вставте два отвори на насадці з кріпленнями на корпусі пилососа, як показано на малюнку двома стрілками, потім натисніть на насадку до клацання.

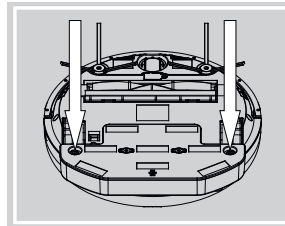

- Переверніть пилосос, установіть його на підлогу та натисніть кнопку (17) «», щоб почати вологе прибирання в автоматичному режимі.

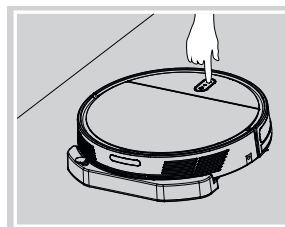

УКРАЇНСЬКИЙ

ЧИЩЕННЯ ТА ДОГЛЯД

При чищенні та обслуговуванні робота та його аксесуарів вимкніть основне живлення, встановивши вимикач живлення (3) у положення «0», і вийміть штекер з'єднувального шнура мережного адаптера (23) з гнізда (22) на зарядній станції.

Чищення контейнера-пилосбірника

- Рекомендується проводити чищення контейнера для пилу та сміття (29) та фільтрів (27, 28) після кожного використання пило-сосу.
- Відкрийте кришку (10), використовуючи поглиблення (11) на корпусі, візьміться за ручку (26) та вийміть контейнер-пилосбірник (29).

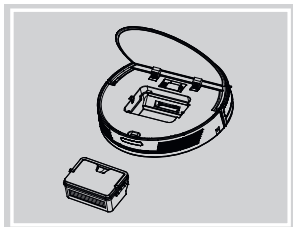

- Відкрийте кришку (25) контейнера-пилосбірника, натиснувши на замок (24), витягніть первинний сітчастий фільтр (27) та HEPA-фільтр (28). Видаліть з контейнера-пилосбірника (29) пил та сміття.

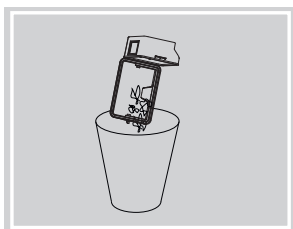

- Промийте контейнер-пилосбірник (29) та первинний фільтр (27) теплою водою.

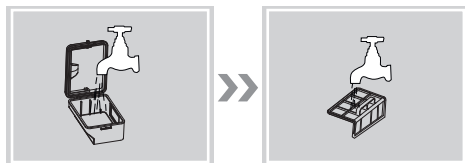

- Очистіть HEPA-фільтр (28), використовуючи щіточку.

Примітки:

- Щіточка для очищення знаходиться під кришкою (10) у спеціальному поглибленні.
- Забороняється мити HEPA-фільтр.

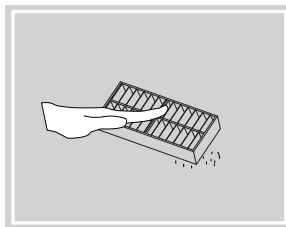

- Висушіть пилосбірник та компоненти фільтра природним чином. Тримайте їх сухими для продовження терміну служби.

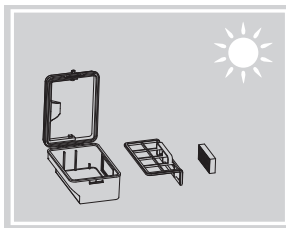

Чищення роликів турбощітки

- Зніміть рамковий тримач щітки (14), натиснувши на фіксатори, як показано стрілками на малюнку, і витягніть щітку з посадкового місця. Використовуючи ножиці, розріжте намотані навколо щітки волосся та нитки.
- Очистіть щітку від пилу та протріть чистою, злегка вологою тканиною.

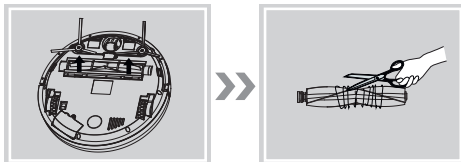

- Протріть посадкове місце щітки, рамковий тримач та привідний вал чистою, злегка вологою тканиною.

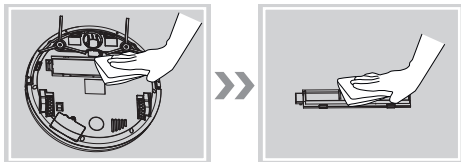

- Установіть щітку на місце наступним чином:
 - Установіть один кінець щітки на привідний вал, злегка повертаючи її у різні боки.
 - Опустіть інший кінець щітки у посадкове місце та зафіксуйте рамковим тримачем.
 - Переконайтеся у надійній фіксації рамки.

Чищення бічних щіток

Коли волосся намотується навколо щіток, рекомендується його попередньо зняти перед чищенням.

- Використовуючи хрестову викрутку, викрутіть кріпильні гвинти, повертаючи їх проти годинникової стрілки, та зніміть бічні щітки (6).
- Відріжте ножицями намотані навколо привідних валів волосся та нитки.

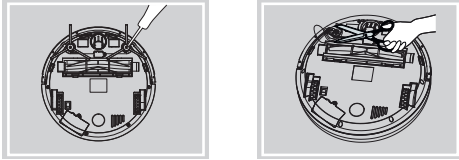

- Відріжте ножицями намотані на бічні щітки волосся та нитки.
- Очистіть щітки від пилу та протріть чистою, злегка вологою тканиною.

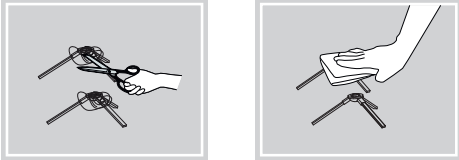

- Установіть щітки на місце та заверніть кріпильні гвинти, повертаючи їх за годинниковою стрілкою.

Чищення переднього колеса

При з'явленні скрипу під час руху пилососа очистіть вісь його переднього колеса.

- Використовуючи плоску викрутку, витягніть переднє колесо (5) з посадкового місця та вийміть металеву вісь. Видаліть намотані на вісь волосся та нитки. Щіточкою очистіть фіксатори осі та посадкове місце колеса. Очистіть переднє колесо (5) від пилу та сміття та протріть його, за наявності волосся видаліть його.

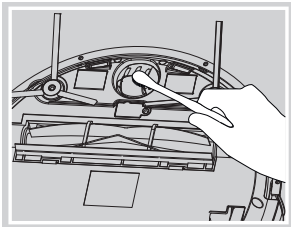

- Вставте вісь у колесо та установіть його назад в посадкове місце, переконайтеся, що вільному обертанню колеса (5) нічого не заважає.

Чищення корпусу пилососа та зарядної станції

- Очистіть від пилу контакти для зарядження акумуляторної батареї (2) на пилососі та контакти (1) на зарядній станції.
- Очистіть та протріть давачі захисту від падіння (1), розташовані на нижній частині корпусу пилососа.
- Протріть передній бампер (8), наглядайте за чистою бампера (8), оскільки у нього знаходяться оптичні давачі стіни (13).
- Протріть корпус пилососа злегка вологою тканиною, після чого витріть насухо.
- Забороняється занурювати корпус пилососа, зарядну станцію, мережний адаптер (23), з'єднувальний шнур мережного адаптера у воду або у будь-які інші рідини. Не допускайте потрапляння рідини всередину корпусу пилососа.
- Забороняється для чищення корпусу пилососа, зарядної станції та мережного адаптера (23) використовувати розчинники та абразивні очищувальні засоби.

Чищення насадки для вологого прибирання підлоги

Після проведення вологого прибирання прибирання переверніть пилосос та зніміть насадку (39).

- Великі пальці обох рук розташуйте на корпусі пилососа, як показано на малюнку, а вказівними пальцями упріться у задню виступну частину резервуара та підніміть насадку у напрямку вгору.

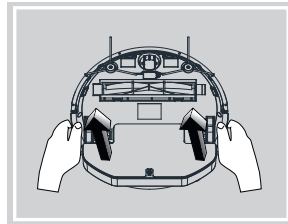

- Зніміть ганчірку з мікрофібри у напрямку стрілки, промийте її під струменем теплої води, після чого просушіть природним чином.

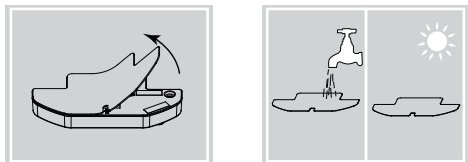

- Відкрийте гумову пробку заливального отвору, переверніть насадку та вилийте решту

УКРАЇНСЬКИЙ

води з резервуара. Протріть насадку сухою чистою тканиною.

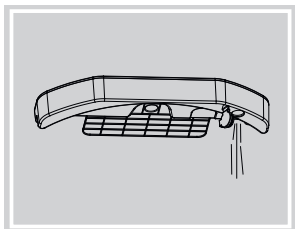

Якщо кількість вихідної з резервуара води значно зменшилася (ганчірка перестала досить зволожуватися), мабуть, фільтр засмічений (фільтрувальний елемент стає жовтим); потрібно почистити або замінити фільтр.

Виконайте наступні дії для очищення (або заміни) фільтра:

- Зніміть ганчірку з мікрофібри (40) з насадки (39), і ви побачите дві заглушки з фільтрувальними елементами, встановленими на резервуарі для води. Візьміться за вушка заглушки з обох боків, як показано на малюнку, та зніміть її разом з фільтрувальним елементом. Для виймання заглушки також можна використовувати зворотний бік щітки для очищення.

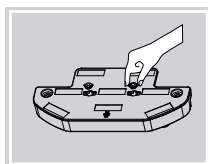
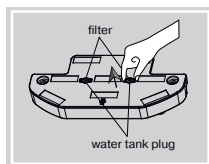

Для зняття фільтрувального елемента використовуйте зворотний бік щітки для очищення.

- **Плоским боком** щітки видавіть фільтрувальний елемент з заглушки з боку паза.
- Промийте фільтрувальний елемент у чистой воді, злегка натискаючи на його циліндричний бік, та встановіть назад.
- Встановлюйте фільтрувальний елемент на заглушку з боку паза, злегка стиснувши його за допомогою пінцета.

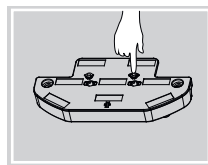
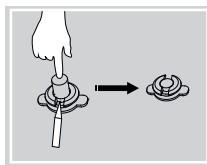

- Установіть дві заглушки з фільтрами назад у резервуар для води, і злегка натисніть на них для ущільнення посадки.
- Тепер насадка готова до використання.

Виймання акумуляторної батареї

- Перш ніж утилізувати пилосос, витягніть акумуляторну батарею та здайте її у відповідний пункт приймання. Забороняється спалювати пилосос, навіть якщо він дуже сильно пошкоджений, не вийнявши з нього акумуляторну батарею, щоб уникнути вибуху акумуляторної батареї.
- Рекомендується від'єднувати акумуляторну батарею при тривалому зберіганні пилососа.
- Відкрутіть кріпильний шуруп кришки акумуляторної батареї (7) та зніміть кришку.
- Роз'єднайте роз'єм та від'єднайте акумуляторну батарею.

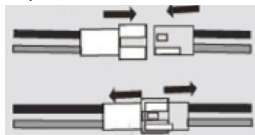

- Установіть кришку (7) на місце та закрутіть кріпильний шуруп.

ЗБЕРІГАННЯ

- Перш ніж забрати пилосос на тривале зберігання, зробіть чищення корпусу пилососа, контейнера-пилосбірника (29) та фільтрів (27, 28).
- Вийміть елементи живлення з пульта дистанційного керування.
- Використовуйте для зберігання пилососа заводську упаковку.
- Зберігайте пилосос у сухому прохолодному місці, недоступному для дітей та людей з обмеженими можливостями.

Можливі несправності та їх усунення

№	Несправність	Можливі причини	Усунення
1	Немає заряду акумуляторної батареї.	Переконайтеся, що ви використовуєте оригінальний адаптер живлення. Пилосос погано встановлений на зарядну станцію.	Використовуйте оригінальний адаптер живлення. Переконайтеся, що контакти для зарядження акумуляторної батареї на корпусі пилососа та зарядній станції чисті, за необхідністю протріть контакти.

УКРАЇНСЬКИЙ

№	Несправність	Можливі причини	Усунення
1	Немає заряду акумуляторної батареї.	Пилосос погано встановлений на зарядну станцію.	Вручну злегка перемістіть корпус пилососа для забезпечення контакту пилососа з зарядною станцією.
		Мережний адаптер зарядної станції не вставлений в електричну розетку, індикатор зарядної станції не світиться	Підімікніть зарядну станцію та вставте мережний адаптер в електричну розетку. Переконайтеся, що індикатор зарядної станції світиться.
2	Пилосос подає аварійні сигнали, періодично вмикається та вимикається.	Можливо, на тягові колеса пилососа намоталися сторонні предмети (дроти, нитки, звисаючі штори і т.ін.).	Видаліть сторонні предмети з тягових коліс, заберіть сторонні предмети з підлоги.
3	Пилосос завчасно закінчує прибирання та мимовільно повертається на зарядну станцію.	Якщо заряду акумуляторної батареї не вистає на прибирання приміщення, пилосос автоматично повертається на зарядну станцію.	Це нормальне явище. Ніякого втручання у роботу пилососа не потрібно.
4	Пилосос завчасно закінчує прибирання та мимовільно повертається на зарядну станцію.	Час роботи пилососа залежить від площі збирання, поверхні підлоги, конфігурації приміщення та вибраного режиму прибирання приміщення.	Це нормальне явище. Ніякого втручання у роботу пилососа не потрібно.
5	Пилосос не визначає перешкоди	Забруднені давачі захисту від падіння.	Переверніть пилосос та протріть давачі захисту від падіння.
		Забруднені давачі на передньому бампері.	Протріть передній бампер.
6	Пилосос не реагує на пульт дистанційного керування.	Елементи живлення у пульті дистанційного керування розряджені та потребують заміни.	Видаліть старі елементи живлення, установіть нові елементи живлення, строго дотримуючись полярності.
		Пилосос вимкнений або акумуляторна батарея пилососа розряджена.	Переконайтеся, що акумуляторна батарея повністю заряджена і пилосос увімкнений.

Якщо вищевказані способи як і раніше не вирішують проблему, виконайте наступні дії:

1. Вимкніть вимикач живлення і перезапустіть пилосос;
2. Якщо ви як і раніше не можете вирішити проблему після перезапуску робота, зверніться до служби підтримки.

КОМПЛЕКТ ПОСТАЧАННЯ

Пилосос-робот – 1 шт.
 Зарядна станція – 1 шт.
 Мережний адаптер – 1 шт.
 Бічні щітки – 4 шт.
 Пульт дистанційного керування – 1 шт.
 Насадка для вологого прибирання підлоги – 1 шт.
 Ганчірка з мікрофібри – 2 шт.
 Щіточка для очищення – 1 шт.
 Інструкція TuYa Smart APP – 1 шт.
 Гарантійний талон – 1 шт.
 Інструкція – 1 шт.

ТЕХНІЧНІ ХАРАКТЕРИСТИКИ

Пилосос

Електроживлення: Акумуляторна батарея Li-Ion
 14,8 В 2600 мАг
 Час зарядження акумулятора: 3-5 годин
 Час роботи: до 2 годин

Потужність: 28 Вт

Потужність всмоктування: 1200 Па

Об'єм пилозбірника: 0,45 л

Об'єм резервуара для води: 0,2 л

Рівень шуму: 68 дБ

Мережний адаптер:

Електроживлення: 100-240 В ~ 50/60 Гц 0,5 А

Вихідна напруга: 19 В  0,8 А

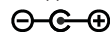

Зарядна станція:

Вхідна напруга: 19 В  0,8 А

Вихідна напруга: 19 В  0,8 А

Пульт дистанційного керування:

Електроживлення: 3 В, 2 елементи живлення

«AAA», 2x1,5 В

УКРАЇНСЬКИЙ

УТИЛІЗАЦІЯ



Для захисту навколишнього середовища після закінчення терміну служби пристрою та елементів живлення (якщо входять до комплекту) не викидайте їх разом зі звичайними побутовими відходами, передайте пристрій та елементи живлення у спеціалізовані пункти для подальшої утилізації. Відходи, що утворюються при утилізації виробів, підлягають обов'язковому збору з подальшою утилізацією установленим порядком. Для отримання додаткової інформації про утилізацію даного продукту зверніться до місцевого муніципалітету, служби утилізації побутових відходів або до крамниці, де Ви придбали цей продукт.

Виробник зберігає за собою право змінювати дизайн, конструкцію та технічні характерис-

тики, які не впливають на загальні принципи роботи пристрою, без попереднього повідомлення, через що між інструкцією та виробом можуть спостерігатися незначні відмінності. Якщо користувач виявив такі невідповідності, просимо повідомити про це по електронній пошті info@maxwell-products.ru для отримання оновленої версії інструкції.

Термін служби пристрою – 3 років

Гарантія

Докладні умови гарантії можна отримати в дилера, що продав дану апаратуру. При пред'явленні будь-якої претензії протягом терміну дії даної гарантії варто пред'явити чек або квитанцію про покупку.

CE *Даний продукт відповідає вимогам Директиви 2014/30/ЄС щодо електромагнітної сумісності та Директиви 2014/35/ЄС щодо низьковольтного обладнання.*



ЧАҢ СОРГУЧ РОБОТ MW-3291

Чаң соргуч роботтун негизги арналышы – имараттарды автоматтык режиминде жыйноо.

СЫПАТТАМА

1. Кулап түшүүнүн оптикалык билгизгичтери
2. Аккумулятор батареяны кубаттандыруу үчүн контактылар
3. I/O азык өчүргүчү
4. Негизги дөңгөлөктөр
5. Алдынкы дөңгөлөк
6. Капталдагы щеткалар
7. Аккумулятор батареянын капкагы
8. Алдынкы бампери
9. Башкаруу панели
10. Чаң толтогуч бөлүктүн капкагы.
11. Капкакты ачуу үчүн оюгу
12. Тармактык адаптерин туташтыруу уясы
13. Дубал жөнүндөгү оптикалык билгизгичтердин тунук терезеси
14. Турбо-щётка

Башкаруу панели

15. «HOME» «» баскычы
16. Wi-Fi «» индикатору
17. Иштетүү/өчүрүү «» баскычы
18. Башкаруу панелинин жарыгы













Кубаттандыруу станциясы

19. Кубаттандыруу станциясы иштегининин индикатору
20. Инфракызыл билгизгичтердин панели
21. Аккумулятор батареяны кубаттандыруу үчүн контактылар
22. Тармактык адаптерин туташтыруу уясы
23. Тармактык адаптери

Чаң менен шыпырынды үчүн контейнери

24. Капкактын кулпусу
25. Чаң толтогуч контейнердин капкагы
26. Чаң толтогуч контейнердин туткасы
27. Алгачкы тор чыпкасы
28. HEPA-чыпка
29. Чаң толтогуч контейнер

Аралыктан башкаруу пульту

30. Күтүү режиминин баскычы «»
31. «» баскычы
32. Тыным режиминин баскычы «»
33. Чаң соргучтун кыймылдоосун кол менен башкаруу баскычтары «   »
34. «» режиминин баскычы
35. «» режиминин баскычы
36. «» режиминин баскычы
37. «» режиминин баскычы
38. «» режиминин баскычы

Аксессуарлар

39. Жертаманды нымдуу тазалоо үчүн саптама
40. Микрофибрадан жасалган чүпүрөк

КООПСУЗДУК ЧАРАЛАР МЕНЕН КОЛДОНУУ БОЮНЧА КЕҢЕШТЕР

Чаң соргуч роботту пайдалануудан мурун колдонмону көңүл коюп окуп-үйрөнүңүз, бүткүл кызмат мөөнөтүнө сактап алыңыз. Түзмөктү туура эмес пайдалануу анын бузулуусуна, колдонуучуга же колдонуучунун мүлкүнө зыян келтирүүгө алып келиши мүмкүн. Өрт коркунучун азайтуу үчүн, электр тогу ургандан, жаракат алуудан коргонуу үчүн төмөнкүдөгү колдонмону колдонуңуз.

- Бул шайманды колдонмосуна ылайык гана колдонуңуз.
- Топтомуна кирген бөлүктөрүн гана колдонуңуз.
- Аккумулятор батареясын биринчи кубаттандыруунун алдында желе адаптердин чыңалуусу электр тармагынын чыңалуусуна ылайык болгонун текшерип алыңыз.
- Аккумулятор батареяны нымдуулугу жана температурасы жогору болгон жайларда кубаттандырбаңыз. Аккумулятор батареясын +5°C-тан +35°C-ка чейинки температурасында жана 80%-тен жогору эмес болгон салыштырмалуу нымдуулугунда кубаттандырыңыз.
- Кубаттандыруу станциясын узак мөөнөткө колдонбосоңуз желе адаптерди электр розеткасынан ажыратыңыз.
- Тармактык адаптердин корпусун суу колуңуз менен кармабаңыз.
- Чаң соргучту имараттардын сыртында, нымдуу же суу жерди жыйноо үчүн колдонууга тыюу салынат.
- Чаң соргучту бек турбаган эмереги бар имаратта колдонбоңуз, айрыкча анын үстүндө тез сынган буюмдар же күйүп турган шамдар турганында.
- Чаң соргучтун корпусуна башка буюмдарды салбаңыз да орнотпоңуз, үй жаныбарлар чаң соргучтун корпусунун үстүндө жайгашпаганын байкап туруңуз.
- Аба алуучу тешиги башка буюм менен тосулган болсо түзмөктү иштетүүгө тыюу салынат.
- Чаң соргучтун жүрүү жолунда чач же эркин салаңдап турган кийимдин бөлүктөрү жок болгонун байкап туруңуз.
- Тепкич аянтчаларды жыйнаганда, чаң соргуч үчүн кошумча тосмону орнотуңуз.
- Чаң соргучту бензин, эриткичтер катары бат жалындап кетүүчү суюктуктарды чогултуу үчүн колдонууга тыюу салынат. Ушул суюктуктар сакталган жайында чаң соргучту колдонууга тыюу салынат.
- Күйүп же түтөп турган тамекилерди, күкүттөрдү, араң кызарып жаткан күлдү жана штукатурка, бетон, ун же күл аркылуу заттардын майда дисперстик чаңын жыйноого тыюу салынат.
- Чаң соргучту колдонууга тыюу салынат:
 - чаң менен таштандыларды чогултуу контейнер орнотулбаган болсо;
 - контейнерде HEPA-чыпкасы орнотулбаган болсо.
- Чаң соргуч, тармактык адаптер менен кубаттандыруу станциясын сууга же башка суюктуктарга салбаңыз.
- Иштеп жаткан шаймандын жанында балдар же мүмкүнчүлүгү чектелген адамдар жүрсө, өтө этият болуңуз.

КЫРГЫЗ

- Бул түзмөк балдар колдонгону үчүн арналган эмес.
- Шайман иштеп турганда же иштөө циклдердин арасында аны балдар жетпеген жерде сактаңыз.
- Бул шайман дене күчү, сезими же акыл-эси жагынан жөндөмдүүлүгү чектелген (ошонун ичинде балдар да) адамдар же колдонуу боюнча тажрыйбасы же билими жок болгон адамдар, эгерде алардын коопсуздугуна жооптуу адам аларды көзөмөлдөп же нускамалоо болбосо колдонуу үчүн ылайыкташтырылган эмес.
- Балдар түзмөк менен ойногонго жол бербегени үчүн аларга көз салуу зарыл.
- Балдардын коопсуздугу үчүн таңгак катары колдонулган полиэтилен баштыктарды кароосуз таштабаңыз.

Көңүл буруңуз! Балдарга полиэтилен баштыктары же таңгактоочу пленка менен ойноого уруксат бербезиз. Тумчугуунун коркунучун жаратат!

- Тармактык адаптердин кошуу шнурун кубаттандыруу станциясын көтөрүп ташуу үчүн колдонууга тыюу салынат, кошуу шнур эмеректин учтуу кырларын же ысык беттерди тийбегени зарыл. Чаң соргуч желе адаптердин кошуу шнурунун үстүндө өтпөгөнүн байкап туруңуз.
- Тармактык адаптери менен кошуу шнурунун бузулуулары жок болгонун мезгилдүү түрдө текшерип туруңуз.
- Тармактык адаптердин, тармактык шнурдун бузулуулары бар болсо, шайман иштеп-иштебей турса же кулап түшсө аны иштетүүгө тыюу салынат.
- Шайманды өз алдынча оңдогонго тыюу салынат. Шайманды өз алдынча ажыратпай, ар кыл бузулуулар пайда болгон же шайман кулап түшкөн учурларда аны розеткадан суруп, кепилдик талонундагы же www.maxwell-products.ru сайтындагы тизмесине кирген автордоштурулган (ыйгарым укуктуу) тейлөө борборуна кайрылыңыз.
- Бузулуулар пайда болбоо үчүн шайманды заводдук таңгагында гана транспорттоо зарыл.
- Чаң соргучту утилизациялоонун алдында аккумулятор батареяны чыгарып, аны ылайыктуу кабыл алуу пунктуна тапшырыңыз. Аккумулятор батареясы жарылып кеткенине жол бербегени үчүн аккумулятор батареяны чыгарбай чаң соргучту ал өтө бузулган болсо дагы күйгүзүүгө тыюу салынат.
- Түзмөктү заводдук таңгагында гана транспорттоо зарыл.
- Шайманды балдар жана жөндөмдүүлүгү төмөн болгон адамдар колу жетпеген жерлерде сактаңыз.

БУЛ ТҮЗМӨК ТУРМУШ-ТУРУКТУУ ШАРТТАРДА КОЛДОНГОНУ ҮЧҮН ГАНА АРНАЛГАН ШАЙМАНДЫ КОММЕРЦИЯЛЫК ПАЙДАЛАНУУГА ЖАНА ӨНДҮРҮШ ЗОНАЛАРДА ЖАНА ЖУМУШЧУ ИМАРАТТАРДА ТҮЗМӨКТҮ ИШТЕТҮҮГӨ ТЫЮУ САЛЫНАТ.

БИРИНЧИ КОЛДОНУУНУН АЛДЫНДА

Кыш (муздак) шартында шайманды транспорттоодон же сактоодон кийин аны үч сааттан кем эмес мөөнөткө үй температурасында сактоо зарыл.

- Чаң соргучту таңгактан чыгарып, болгон таңгак материалдары менен чаптамаларды алып салыңыз.

- Заводдук таңгагын сактап алыңыз.
- Шаймандын бүтүн болгондугун текшерип, бузулуулар бар болсо шайманды колдонбоңуз.
- Коопсуздук чаралары менен түзмөктү колдонуу жөнүндөгү эрежелерин окуп алыңыз.
- Желе адаптердин иштөө чыңалуусу электр тармагындагы чыңалуусуна ылайык болгонун текшериниз.
- Түзмөк ылдамдыгы 50 Гц же 60 Гц болгон алмашма ток тармагында иштөөгө арналган, зарыл болгон ылдамдыгында иштегени үчүн эч кошумча жөндөөнүн зарылдыгы жок.

АРАЛЫКТАН БАШКАРУУ ПУЛЬТУ

Аралыктан башкаруу пульту колдонуу үчүн батарея бөлүгүнүн капкагын ачып, «AAA» түрүндөгү 2 азыктандыруу элементтерин (топтомуна кирбейт) батарея бөлүгүнө полярдуулугун сактап салыңыз, батарея бөлүктүн капкагын жабыңыз.

Шайман көпкө чейин колдонулбай турса, азыктандыруучу элементтин аралыктан башкаруу пультунун батарея бөлүгүнөн чыгарыңыз.

Азыктандыруу элементти агып кетүүсү жаракат алуунун же түзмөк бузулуунун себеби болуу мүмкүн. Бузулууга жол бербөө үчүн төмөнкүдө жазылган рекомендацияларды аткарыңыз:

- «AAA» түрүндөгү кубаттандыруучу элементтерин гана колдонуңуз;
- эски менен жаңы кубаттандыруучу элементтерин жана түрү башкача болгон кубаттандыруучу элементтерин чогу колдонбоңуз;
- кубаттандыруучу элементтерин кайрадан кубаттандырууга тыюу салынат;
- азыктандыруучу элементтерди полярдуулугу боюнча туура коюңуз;
- шайман көпкө чейин иштетилбей турган учурларда кубаттандыруучу элементтерин чыгарып алыңыз;
- азыктандыруучу элементтерин адистештирилген пункттарга кайрадан иштетүүгө тапшырыңыз;
- азыктандыруунун кыпчуурларынын чукул туташуусуна жол бербезиз.

ЧАҢ СОРГУЧТУ КОЛДОНУУНУН АЛДЫНДА

Эскертме: Имаратты жыйноого даярдоо үчүн төмөнкүдөгү кеңештерди аткарууңузду суранабыз!

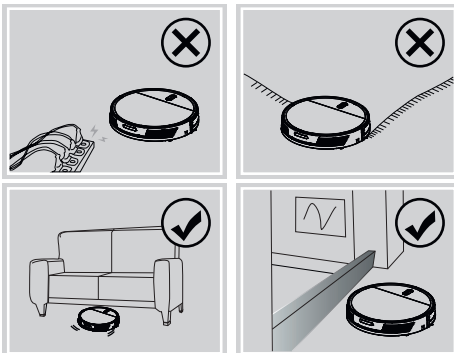

- Жерден ар кыл тармактык шнурларын, желе уландыргычтарын жана башка чаң соргучтун жүрүшүнө тоскоолдук кылган ушул сыяктуу буюмдарды алып салыңыз.
- Чаң соргуч тегиз жерде же түгү кыска болгон (1,4 сантиметрден азыраак) килемде колдонууга арналган. Узун түктүү килемдерди тазалоо үчүн чаң соргучту колдонууга тыюу салынат.
- Чаң соргучтун жүрүү жолунда жерге чейин саландаган дасторкон, парда жана башка буюмдар жок болгонун текшерип алыңыз.
- Эмерек буюмдардын астында бош жер 6 сантиметрден кем эмес болуу зарыл, антпесе чаң соргуч эмеректин астында тыгылып калат.
- Жер менен эмеректин аралыгы 6 сантиметрден кем болсо, эмеректи көтөрүү же чаң соргуч ошол жерлерге киргенине жол бербеген тосмону жасоо зарыл.
- Тепкич аянтчаларды жыйнаганда, чаң соргуч үчүн кошупча тосмону орнотуңуз.
- Эмерек буюмдарды чаң соргуч бош жүрүүсүн камсыз кылып орнотуп, жерден башка буюмдарды алып салыңыз.
- Чаң соргучту бек турбаган эмереги бар имаратта колдонбоңуз, айрыкча анын үстүндө тез сынган буюмдар же күйүп турган шамдар турганында.
- Чаң соргучтун корпусуна башка буюмдарды салбаңыз да орнотпоңуз, үй жаныбарлар чаң соргучтун корпусунун үстүндө жайгашпаганын байкап туруңуз.
- Чаң соргучтун колдонуунун алдында анын жүрүү жолунда ичке жерлери жок болгонун текшерип алыңыз.

ЧАҢ СОРГУЧТУ ПАЙДАЛАНУУ Кубаттандырууга даярдоо

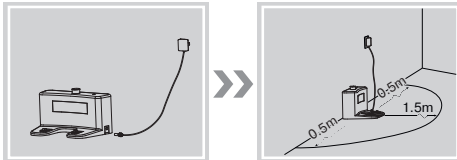

- Кубаттандыруу станцияны дубалдын жанында тегиз жерге орнотуңуз, станциянын түбү жерге перпендикулярдуу болуу зарыл.
- Кубаттандыруу станциясынын алдында 1,5 метрден кем эмес бош жер бар болуу зарыл, кубаттандыруу станциясынын чеке жактарында 0,5 метрден кем эмес бош жер бар болуу зарыл.
- Кубаттандыруучу станцияны көп чагылдыргыч жөндөмдүүлүгү менен нерселерге жакын орнотпоңуз, мисалы, күзгүлөрдүн жанына, каршы учурда чаң соргучтун кубаттандыргыч станцияны издөөсү кыйындайт.

Негизги кубаттандыруу

- Тармактык адаптердин кошуу шнурунун штекерин (23) кубаттандыруу станциясындагы уясына (22) сайыңыз. Кубаттандыруу станциясынын индикатору (19) кызыл болуп күйөт.

- Чаң соргучту кубаттандыруу станциясынын так ортосуна орнотуңуз. Туура орнотсоңуз, кубаттандыруу станциясынын индикаторунун (19) түсү кызылдан көккө айланат.

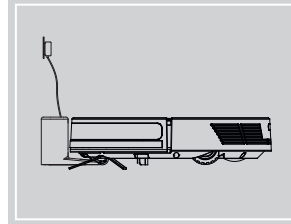

Аккумулятор батареясын биринчи жолу кубаттандырууда 4 сааттан кем эмес кубаттандыруусу кеңештелет.

Эскертүү: Жертаманды нымдуу тазалоо үчүн саптамасында (39) суу бар болгондо чаң соргучту кубаттандырууга тыюу салынат.

Кубаттандыруу станциясы жок болгондо чаң соргучту азыктандыруу адаптерден түз төмөнкү сүрөттө көрсөтүлгөндөй кубаттандыраңыз болот. Ошол учурда тармактык адаптеринин кошуу шнурун (23) штекерин чаң соргучтун корпусундагы уясына (12) сайыңыз.

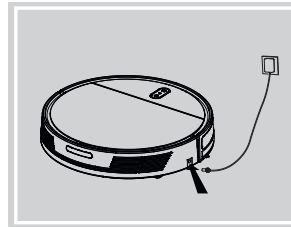

Башкаруу панели

- (15) «HOME» баскычы: автоматтык кубаттандыруу режимине кирүү үчүн ушул баскычты басыңыз.
- Wi-Fi индикатору: ушул индикатор Wi-Fi-га кошулууну көрсөтөт.
- Тармакка кошулганда индикатор өчпөй күйөт.
- Иштетүү/өчүрүү баскычы ушул баскычты автоматтык жыйноону иштетүү же өчүрүү үчүн басыңыз.

Башкаруу панелинин жарыгы (18)

Түзмөктүн абалына караганда жарыктын жарык-оддук элементтери үлпүлдөп, өчпөй күрүп же айланып «жугурууну» түзүү мүмкүн.

- Азыктандырууну иштетүүдө жарыктын элементтери айланып «жүгүрүп», 3 айлануудан кийин өчпөй күйүп баштайт.
- Чаң соргуч иштеп турганда жарык элементтери өчпөй күйөт.
- Кубаттандыруу процессинде жарыктын элементтери токтобой айланып «жүгүрөт»
- Тыным абалында жарык элементтери акырын үлпүлдөп турат.

КЫРГЫЗ

- Wi-Fi тармагы иштетилгенде, жарыгы робот кошуу режиминде болууну көрсөтүп тез-тез үлпүлдөп турат.
- Wi-Fi тармагы иштетилгенде, жарыгы робот кошулуу тармактык режиминде болгонун көрсөтүп өчпөй күйүп турат.

Чаң соргучту иштетүү

- Өчүргүчтү (2) «I» абалына коюп, чаң соргучту өчүрүңүз.
- Үн белгилери пайда болуп, түзмөктүн абалынын индикатору (18) жашыл болуп күйөт, түзмөк күтүү абалына өтөт.

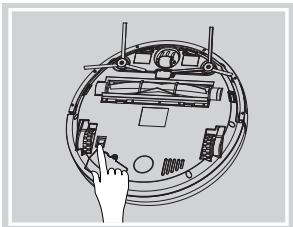

Имаратты автоматтык түрдө жыйноо режими

- Иштетүү/өчүрүү баскычын (17) «I» басыңыз, үн белгиси пайда болуп, чаң соргуч иштеп, имаратты автоматтык режиминде жыйнап баштайт.
- Чаң соргучту токтотуу үчүн иштетүү/өчүрүү баскычын (17) «I» кайрадан басыңыз

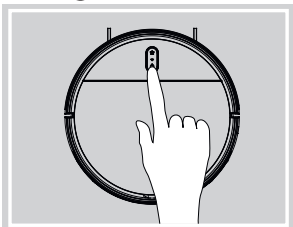

Автоматтык түрдө кубаттандыруу

- Аккумулятор батареянын калган кубаты 10% кем болгондо үн белгиси пайда болуп, чаң соргуч автоматтык түрдө кубаттандыруу станциясына кайтат.
- Чаң соргучту кубаттандыруу станциясына (15) «HOME» «I» баскычын басып колуңуз менен жиберсеңиз болот.

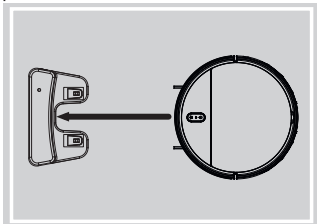

Эскертүү: Автоматтык түрдө кубаттандыруу функциясы туура иштегени үчүн кубаттандыруу

станциясын чаң соргучтун жакшы көрүнгөн жерине орнотуңуз.

Чаң соргучту өчүрүү

- Өчүргүчтү (3) «0» абалына коюп, чаң соргучту өчүрүңүз.
- Башкаруу панелинин жарыгы (18) өчөт.

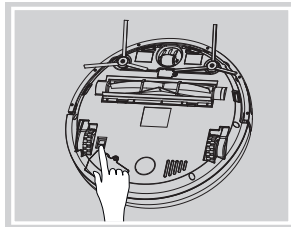

Аралыктан башкаруу пультун колдонуу

- Күтүү режиминин баскычы (30) «⊙». Иштетилген абалында же кубаттандыруу абалында ушул баскычты басыңыз, чаң соргуч жыйноону токтотуп, күтүү режимине өтөт;
- (31) «⊕» баскычы. Күтүү, тыным же иштөө абалында ушул баскычты басыңыз, робот автоматтык түрдө кубаттандыруу станциясын иштеп баштайт;
- Тыным режиминин баскычы (32) «⊗». Иштетилген абалында же кубаттандыруу абалында ушул баскычты басыңыз, чаң соргуч жыйноону токтотуп, тыным режимине өтөт;
- Чаң соргучтун кыймылдоосун кол менен башкаруу баскычтары «▲◀▶▼»
 - ▲ - ушул баскычты бассаңыз, робот алдыга жылып баштайт.
 - ▼ - ушул баскычты бассаңыз, робот алдыга жылып баштайт.
 - ◀ - ушул баскычты бассаңыз, робот сол жака бурулат.
 - ▶ - ушул баскычты бассаңыз, робот оң жака бурулат.
- Баскычтарды күтүү, тыным режимдеринде же иштетилген абалында пайдаланып, сиз чаң соргучту керектүү тилкени жыйноо үчүн багыттап же жыйноого көйгөйлүү жерлерден чаң соргучту чыгара аласыз.
- (34) «⊕» режиминин баскычы. Күтүү, тыным же иштөө режиминде ушул баскычты бассаңыз, робот «Чекиттик жыйноо» тазалоо режимине өтөт.
- «⊖» режиминин баскычы (35). Күтүү, тыным же иштөө режимдеринде ушул баскычты басыңыз, робот «Зигзаг» тазалоо режимине өтөт.
- «⊞» режиминин баскычы (36). Күтүү, тыным же иштөө режиминде ушул баскычты бассаңыз, робот «Автопилот» тазалоо режимине өтөт.
- «⊟» режиминин баскычы (37). Күтүү, тыным же иштөө режиминде ушул баскычты бассаңыз, робот «Дубалдын жанында» тазалоо режимине өтөт.
- «⊠» режиминин баскычы (38). Күтүү, тыным же иштөө режимдеринде ушул баскычты бассаңыз, робот «Катуу соруу» режимине өтөт,

ошол режиминде түзмөктүн соруу күчү жогорулатылат.

Жертаманды нымдуу тазалоо үчүн саптаманы колдонуу

Эскертүү:

- Кубаттандыруу убагында саптаманы милдеттүү түрдө чечиңиз.

Эскертүү:

- Саптаманы килемде колдонбонуз. Саптаманы колдонуу зарыл болсо, килемди алып салыңыз;
- Нымдуу жыйноо убагында этият болуңуз, сууну мезгил-мезгили менен кошуп куюп, чыпкаларын улам тазалап туруңуз да сууну чукурга куюунун алдында саптаманы (39) чечип туруңуз;
- Суу куюу тешигинин резина тыгынын ачып, саптаманын (39) чукуруна жетиштүү таза суу куюп, тыгынын жабыңыз.

Note: the cup is self-prepared

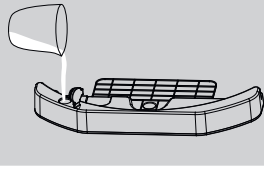

- Микрофибрадан жасалган чүпүрөктү (40) саптамага (39) жебе багыты боюнча орнотуп, кездемени тегиздетип, аны «чаптагычтардын» жардамы менен чаптап бекитип алыңыз.

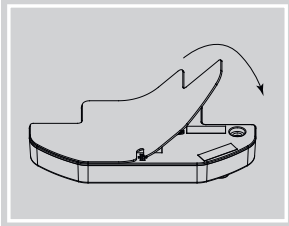

- Кураштырылган саптаманы чаң соргучка орнотуңуз, ал үчүн чаң соргуч менен саптаманы бурап, сүрөттө эки жебе менен көрсөтүлгөндөй саптамадагы эки тешигин чаң соргучтун корпусундагы бекитмелерине дал келтирип, саптаманы тырс эткенине чейин басыңыз.

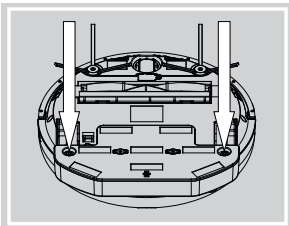

- Чаң соргучту көмкөрүп, нымдуу тазалоону автоматтык түрдө баштоо үчүн (17) «» баскычты басыңыз.

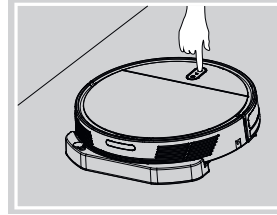

ТАЗАЛОО ЖАНА КАМ КӨРҮҮ

Чаң соргуч менен анын аксессуарларын тазалоо жана тейлөө убагында азыктандыруу өчүргүчүн (3) «0» абалына коюп негизги азыктандыруусун өчүрүп, тармактык адаптердин кошуу шнурунун сайгычын (23) кубаттандыруу станциясынын уясынан (22) ажыратыңыз.

Чаң топтогуч контейнерди тазалоо

- Чаң жана таштанды үчүн контейнерди (29) жана чыпкаларды (27, 28) чаң соргучту пайдалангандан кийин ар жолу тазалоо сунушталат.
- Корпустагы оюкту (11) колдонуп, капкакты (10) ачыңыз, туткасынан (26) кармап, чаң топтогуч контейнерди (29) чыгарыңыз.

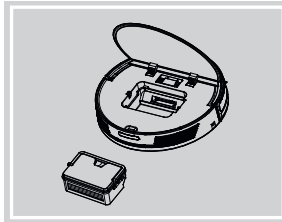

- Чаң топтогуч контейнердин капкагын (25) ачып, кулпусун (24) басып, алгачкы тор чыпкасы (27) менен HEPA-чыпкасын (28) чыгарыңыз. Топтогуч чаң менен кирди чаң топтогуч контейнеринен (29) төгүңүз.

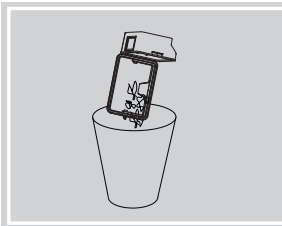

- Чаң топтогуч контейнери (29) менен алгачкы чыпканы (27) жылуу суу менен жууп алыңыз.

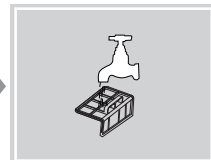

КЫРГЫЗ

- Щеткача менен HEPA-чыпканы (28) тазалап алыңыз.

Эскертүү:

- Тазалоо үчүн щеткача капкактын (10) астындагы атайын оюунда жайгашкан.
- HEPA-чыпканы жуууга туюу салынат.

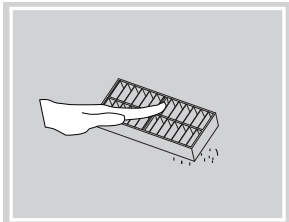

- Чаң топтогуч менен чыпканын бөлүктөрүн табигый жолунда кургатып алыңыз. Кызмат мөөнөтүн узартуу үчүн аларды куураак абалында сактаңыз.

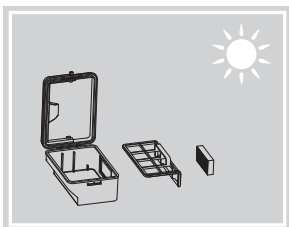

Турбо-щеткины тазалоо

- Сүрөттө жебелер менен көрсөтүлгөндөй бекитмелерди басып, щеткинын рамка кармагычын (14) чечип, щеткины орнотуу жайынан чыгарыңыз. Кайчы менен щеткага оролуп калган чач менен жиптерди кесип алыңыз.
- Щеткины чандан тазалап, таза бир аз нымдуу чүпүрөк менен сүртүп алыңыз.



- Щеткинын орнотуу жайын, рамка кармагычы менен кыймылдаткыч огун таза бир аз нымдуу чүпүрөк менен сүртүп алыңыз.

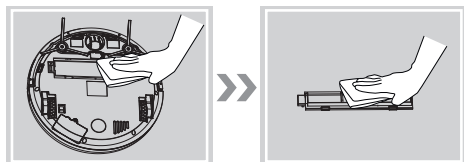

- Щеткины ордуна төмөнкүдөй орнотуңуз:
- Щеткинын бир жагын кыймылдаткыч огуна бир аз ары-бери бурап орнотуңуз.

- Щеткинын башка жагын орнотуу жайына салып, рамка кармагычы менен бекитип алыңыз.
- Кармагыч бекем бекитилгенин текшерип алыңыз.

Капталдагы щеткаларды тазалоо

Щеткаларга чач оролуп калса, алны тазалоонун алдында кетируү кеңештелет.

- Крест сыяктуу отвертка менен бекитүүчү винттерди саат жебесинин багытына каршы бурап чечип, капталдагы щеткаларды (6) чечип алыңыз.
- Кыймылдагыч окторго оролуп калган чач менен жиптерди кайчы менен кесип алыңыз.

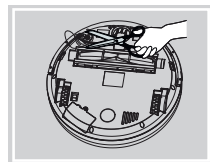
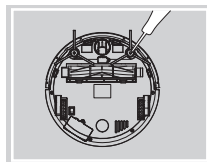

- Капталдагы щеткага оролуп калган чач менен жиптерди кайчы менен кесип алыңыз.
- Щеткаларды чандан тазалап, таза бир аз нымдуу чүпүрөк менен сүртүп алыңыз.

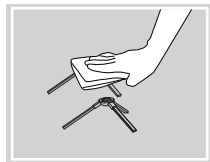
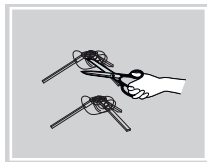

- Щеткаларды ордуна орнотуп, бекитүүчү винттерди саат жебесинин багытына каршы бурап бекитип алыңыз.

Алдынкы дөңгөлөктү тазалоо

Чаң соргуч кыймылдаган убагында чыйкылдак үн чыгып калса, анын алдынкы дөңгөлөгүнүн огун тазалап алыңыз.

- Жалпак отвертка менен алдынкы дөңгөлөктү (5) орнотуу жайынан чыгарып, металл огун чыгарып алыңыз. Окко оролуп калган чач менен жиптерди алып салыңыз. Щеткача менен октун бекитмеси менен дөңгөлөктүн орнотуу жайын тазалап алыңыз. - Алдынкы дөңгөлөктү (5) чаң менен шыпырындыдан тазалап, аны сүртүп алыңыз, чач оролуп калса, аны кетириңиз.

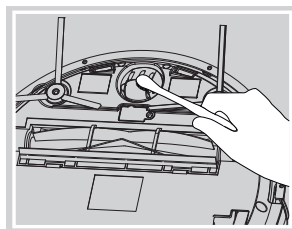

- Оку дөңгөлөктүн ичине киргизип, аны кайрадан орнотуу жайына орнотуп, дөңгөлөк (5) бош

айлануусуна эч нерсе тоскоолдук кылбаганын текшериниз.

Чаң соргучтун корпусу менен кубаттандыруу станциясын тазалоо

- Чаң соргучтагы аккумулятор батареясын кубаттандыруу контактыларын (2) жана кубаттандыруу станциясынын контактыларын (1) чаңдан тазалап алыңыз.
- Пылесостун корпусунун астында жайгашкан куулап түшүүдөн коргонуу билгизгичтерин (1) тазалап, сүртүп алыңыз.
- Алдынкы бамперди (8) сүртүп алыңыз, бамберди (8) тазалыкта сактаңыз, себеби анын ичинде дубал жөнүндөгү оптикалык билгизгичтери (13) бар.
- Чаң соргучтун корпусун бир аз нымдуу чүпүрөк менен сүртүп, андан соң кургатып сүртүңүз.
- Чаң соргучтун корпусун, кубаттагыч станциясын, тармактык адаптерин (23), тармактык адаптердин кошуу шнурун сууга же башка суюктуктарга салууга тыюу салынат. Чаң соргучтун ичине суу куюлуусуна жол бербениз.
- Чаң соргучтун корпусун, кубаттагыч станциясы менен тармактык адаптерин (23) тазалоо үчүн эриткичтерди же абразивдүү жуучу каражаттарды колдонууга тыюу салынат.

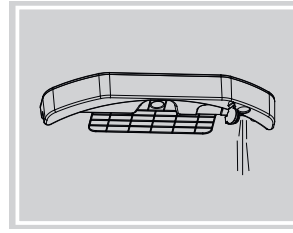

Чукурдан куюлган суунун көлөмү кескин азайып калса (чүпүрөк жакшы нымдатылбай калса), чыпка кирделип калганы мүмкүн (чыпкалоочу элементи сары болуп калат), чыпканы тазалоо же алмаштыруу зарыл. Чыпканы тазалоо (же алмаштыруу) үчүн төмөнкү кыймыл-аракеттерди жасаңыз:

- Микрофибрадан жасалган чүпүрөктү (40) саптамдан (39) чечиңиз, суу чукурнда жайгашкан чыпкалоо элементтери менен эки тыгынын көрөсүз. Сүрөттө көрсөтүлгөндөй, тыгындын кулакчаларынан эки жагынан кармап, аны чыпкалоо элементи менен чыгарып алыңыз. Тыгынды чыгаруу үчүн тазалоо щеткачанын арты жагын колдонсоңуз да болот.

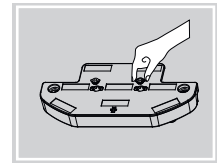
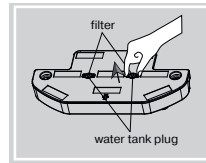

Жертаманды нымдуу тазалоо үчүн саптаманы тазалоо

Имараттагы нымдуу тазалоодон кийин чаң соргучту көмкөрүп, саптаманы (39) чечип алыңыз.

- Эки колуңузду баш бармактарын сүрөттө көрсөтүлгөндөй чаң соргучтун корпусуна салыңыз, ал эми сөөмөйлөрүңүз менен чукурдун чыгып турган арты жагына басып, саптаманы өйдө көтөрүңүз.

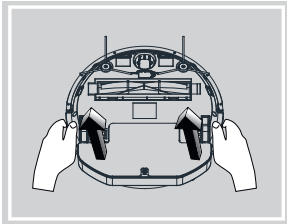

- Микрофибрадан жасалган чүпүрөгүн жебеси көрсөткөн тарабына чечип алып, жылуу суунун астында жууп, табигый жолунда кургатып алыңыз.

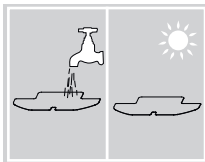
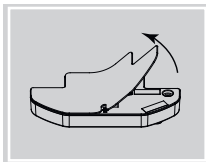

Чыпкалоо элементин чечүү үчүн тазалоо щеткачанын арты жагын колдонуңуз.

- Щеткачанын **жалпак жагы** менен чыпкалоо элементин тыгындан оюк жагынан түртүп чыгарыңыз.
- Чыпкалоо элементин таза суу менен анын цилиндркалык жагына бир аз басып жууп, ордуна орнотуңуз. Чыпкалоо элементин тыгынга оюгу жагынан пинцет менен бир аз кысып киргизиңиз.

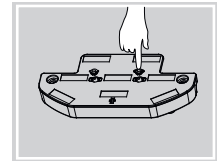
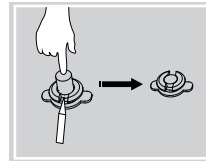

- Чыпкасы менен эки тыгынды кайрадан суу укуруна орнотуп, алар жакшы орнотулганы үчүн аларга бир аз басыңыз.
- Эми саптама колдонууга даяр.

Аккумулятордук батареясын чыгаруу

- Суу куюлуучу тешигинин резина тыгынын ачып, саптаманы көмкөрүп, резервуарда калган сууну төгүп алыңыз. Саптаманы кургак чүпүрөк менен сүртүп алыңыз.

- Чаң соргучту утилизациялоонун алдында аккумулятор батареяны чыгарып, аны ылайыктуу кабыл алуу пунктуна тапшырыңыз. Аккумулятор батареясы жарылып кеткенине жол бербегени үчүн аккумулятор батареяны чыгарбай чаң соргучту ал өтө бузулган болсо дагы күйгүзүүгө тыюу салынат.
- Чаң соргучту узак сактоодо аккумулятордук батареяны ажыратуу сунушталат.

КЫРГЫЗ

- Аккумулятор батареянын капкагынын бекитүү винтин (7) бурап чыгарып, капкакты чечиңиз.
- Бекитмесин ажыратып, аккумулятор батареяны чечип алыңыз.

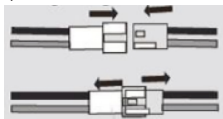

- Капкакты (7) ордуна орнотуп, бекитүүчү шурупту бурап бекитиңиз.

САКТОО

- Чаң соргучту узак убакытка сактоого алып салуудан мурда анын корпусун, чаң топтогуч контейнери (29) менен чыпкаларын (27, 28) тазалап алыңыз.
- Аралыктан башкаруу пультадан азыктандыруучу элементин чыгарып алыңыз.
- Чаң соргучту сактоо үчүн заводдук таңгагын колдонуңуз.
- Чаң соргучту балдар жана жөндөмдүүлүгү чектелген адамдар колу жетпеген кургак салкын жерлерде сактаңыз.

Мүмкүн болгон бузулуулар жана аларды жоюу

№	Бузулуу	Мүмкүн болгон себептер	Жоюу жолу
1	Аккумулятор батареянын кубаты жок.	Топтомуна кирген азыктандыруу адаптерин колдонгонуңузду текшериңиз.	Топтомуна кирген азыктандыруу адаптерин колдонуңуз
		Чаң соргуч кубаттандыруу станциясында начар жайгашкан.	Чаң соргучтун корпусундагы жана кубаттандыруу станциясындагы кубаттандыруу үчүн контактылар таза болгонун текшерип алыңыз, зарыл болсо, контактыларды сүртүңүз. Колуңуз менен чаң соргучтун корпусун бир аз жылдырып, чаң соргучту кубаттандыруу станциясына тийип турганын камсыз кылыңыз.
		Кубаттандыруучу станциясынын адаптери электр розеткасына кошулган эмес, кубаттандыруучу станциянын индикатору күйбөй турат	Кубаттандыруу станциясын туташтырып, тармактык адаптерди электр розеткасына сайыңыз. Кубаттандыруу станциясынын индикатору күйүп турганын текшерип алыңыз.
2	Чаң соргуч авария белгилерин үндөтүп, мезгилдүү түрдө өчүп турат.	Чаң соргучтун негизги дөңгөлөктөрүнө башка буюмдар (провод, жип, салаңдап турган парда ж.у.с.) оролуп калганы мүмкүн.	Башка буюмдарды негизги дөңгөлөктөрдөн алып салыңыз, башка буюмдарды жерден жыйнап алыңыз.
3	Чаң соргуч жыйноону мөөнөттөн эрте бүтүрүп, өзү кубаттандыруу станциясына кайтат.	Аккумулятор батареянын кубаты имаратты жыйноого жетиштүү болбосо, чаң соргуч автоматтык түрдө кубаттуучу станциясына кайтат.	Бул нормалдуу көрүнүш. Чаң соргучтун иштөөсүнө эч кандай кийлигишүүнүн зарылдыгы жок.
4	Чаң соргуч жыйноону мөөнөттөн эрте бүтүрүп, өзү кубаттандыруу станциясына кайтат.	Чаң соргучтун иштөө мөөнөтү жыйналып турган беттин аянтына, имараттын конфигурациясы менен таңдалган жыйноо режимине байланыштуу.	Бул нормалдуу көрүнүш. Чаң соргучтун иштөөсүнө эч кандай кийлигишүүнүн зарылдыгы жок.
5	Чаң соргуч тоскоолдуктарды аныктай албайт.	Кулап түшүүдөн коргонуу билгизгичтер булганган.	Чаң соргучту көмкөрүп, кулап түшүүдөн коргонуу билгизгичтерди сүртүңүз.
		Алдынкы бампердеги билгизгичтер булганган.	Алдынкы бамперди сүртүңүз.

№	Бузулуу	Мүмкүн болгон себептер	Жоюу жолу
6	Чаң соргуч аралыктан башкаруу пультуна жооп бербейт.	Аралыктан башкаруу пультундагы азыктандыруу элементи түгөнүп, алмаштырууну талап кылат.	Эски азыктандыруу элементтерди чыгарып, жаңы азыктандыруу элементтерди полярдүүлүгүн сактап орнотуңуз.
		Чаң соргуч өчүрүлгөн же чаң соргучтун аккумулятордук батареясынын кубаты түгөнгөн.	Аккумулятор батареясы толугу менен кубаттандырылып, чаң соргуч иштегенин текшерип алыңыз.

Жогоруда жазылган жолдор көйгөйдү чечпесе, төмөнкүдөгү кыймыл-аракеттерди жасаңыз:

1. Азыктандыруунун өчүргүчүн өчүрүп, чаң соргучту кайрадан иштетиңиз;
2. Роботту кайрадан иштеткенден кийин көйгөй дагы эле чечилбеген болсо, тейлөө кызматка кайрылыңыз.

ЖАБДЫКТЫН ЖЫЙЫНТЫГЫ

Чаң соргуч робот – 1 даана.
Кубаттандыруу станциясы – 1 даана.
Тармактык адаптер – 1 даана.
Каптал щеткалары – 4 даана.
Аралыктан башкаруу пульту – 1 даана.
Жертаманды нымдуу тазалоо үчүн саптама – 1 даана.
Микрофибрадан жасалган чүпүрөк – 2 даана.
Тазалоочу кыл калем – 1 даана.
Колдонмо TuYa Smart APP – 1 даана
Кепилдик талону - 1 даана
Колдонмо – 1 даана

ТЕХНИКАЛЫК МҮНӨЗДӨМӨЛӨРҮ

Чаң соргуч



Электр азыктануу: Аккумулятордук батарея Li-Ion
14,8 В 2600 мАч
Аккумуляторду кубаттоо убакыты: 3-5 саат
Иштөө убакыты: 2 саатка чейин
Кубаттуулугу: 28 Вт
Соруу кубаттуулугу: 1200 Па
Чаң топтогучтун көлөмү: 0,45 л
Суу куюлуучу идиштин көлөмү: 0,2 л
Үнүнүн катуулугу: 68 дБ

Тармактык адаптер:

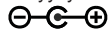
Электр азыктануу: 100-240 В ~ 50/60 Гц 0,5 А
Чыгуучу чыңалуусу: 19 В  0,8 А



Кубаттандыруу станциясы:

Кириш чыңалуусу: 19 В  0,8 А
Чыгуучу чыңалуусу: 19 В  0,8 А

Аралыктан башкаруу пульту:

Электр азыктануу: 3 В, 2 «AAA» түрүндөгү азыктандыруу элементи, 2x1,5 В

УТИЛИЗАЦИЯЛОО



Айлана чөйрөөнү коргоо максатында шайман менен азыктандыруучу элементтердин (эгерде топтомго кирсе) кызмат мөөнөтү бүткөндөн кийин турмуш-тиричилик калдыктары менен бирге таштабаңыз, шайман менен азыктандыруучу элементти андан ары утилизациялоо үчүн адистештирилген пункттарга бериңиз. Шаймандарды утилизациялоодон пайда болгон калдыктарды милдеттүү түрдө чогултуп, андан соң белгиленген жолунда утилизациялоо зарыл. Бул шайманды утилизациялоо жөнүндө кошумча маалымат алуу үчүн жергиликтүү өкмөткө, турмуш-тиричилик калдыктарды утилизациялоо кызматына же бул шайманды алган дүкөнгө кайрылыңыз.

Өңдүрүүчү шаймандардын жалпы иштөө принциптерине таасир этпеген дизайн, конструкциясын жана техникалык мүнөздөмөлөрүн алдын ала эскертпей өзгөртүү укугун сактайт, ошол себептен шайман менен колдонмунун арзыбаган айырмалар болуу мүмкүн. Колдонуучу ушундай келишпегендиктерди тапса, ал жөнүндө info@maxwell-products.ru электрондук почтасына жазып, шаймандын жаңырланган версиясын алса болот.

Шаймандын кызмат мөөнөтү – 3 жыл

Кепилдик

Кепилдик берүү шарттары тууралуу толук маалыматтар буюмду саткан сатуучудан алууга болот. Кепилдик шарттарына ылайык талап кылып сатылган товарга чек же дүмүрчөктү көрсөтүү керек.





RUS

Дата производства изделия указана в серийном номере на табличке с техническими данными. Серийный номер представляет собой одиннадцатизначное число, первые четыре цифры которого обозначают дату производства. Например, серийный номер 0606xxxxxx означает, что изделие было произведено в июне (шестой месяц) 2006 года.

GB

A production date of the item is indicated in the serial number on the technical data plate. A serial number is an eleven-unit number, with the first four figures indicating the production date. For example, serial number 0606xxxxxx means that the item was manufactured in June (the sixth month) 2006.

KZ

Бұйымның шығарылған мерзімі техникалық деректері бар кестедегі сериялық нөмірде көрсетілген. Сериялық нөмір он бір саннан тұрады, оның бірінші төрт саны шығару мерзімін білдіреді. Мысалы, сериялық нөмір 0606xxxxxx болса, бұл бұйым 2006 жылдың маусым айында (алтыншы ай) жасалғанын білдіреді.

UA

Дата виробництва виробу вказана в серійному номері на табличці з технічними даними. Серійний номер представляє собою одинадцятизначне число, перші чотири цифри якого означають дату виробництва. Наприклад, серійний номер 0606xxxxxx означає, що виріб був виготовлений в червні (шостий місяць) 2006 року.

KG

Буюм иштеп чыгарылган датасы сериялык номурунда техникалык маалыматтар жадыбалында көрсөтүлгөн. Сериялык номуру он бир орундуу сан болот, анын биринчи төрт саны өндүрүш датасын көрсөтөт. Мисалы, сериялык номуру 0606xxxxxx болгон буюм 2006 жылдын июнинде (алтынчы айында) өндүрүлгөн.



ЗАПРЕЩЕНО УТИЛИЗИРОВАТЬ
С БЫТОВЫМ МУСОРОМ.
ОБРАТИТЕСЬ НА СООТВЕТСТВУЮЩИЙ
ПУНКТ ПЕРЕРАБОТКИ ЭЛЕКТРИЧЕСКОГО
И ЭЛЕКТРОННОГО ОБОРУДОВАНИЯ.

