

Maxwell

моя первая любовь

Инструкция по эксплуатации

RUS Инструкция по эксплуатации	4
GB Manual instruction	8
DE Die betriebsanweisung	12
KZ Пайдалану нұсқасы	16
RO Instrucțiune de exploatare	20
CZ Návod k použití	24
UA Інструкція з експлуатації	28
BEL Инструкция па эксплуатацыі	32
UZ Foydalanish qoidalari	36

www.maxwell-products.com, www.maxwell-products.ru

Пылесос
MW-3221 R/OG/Y

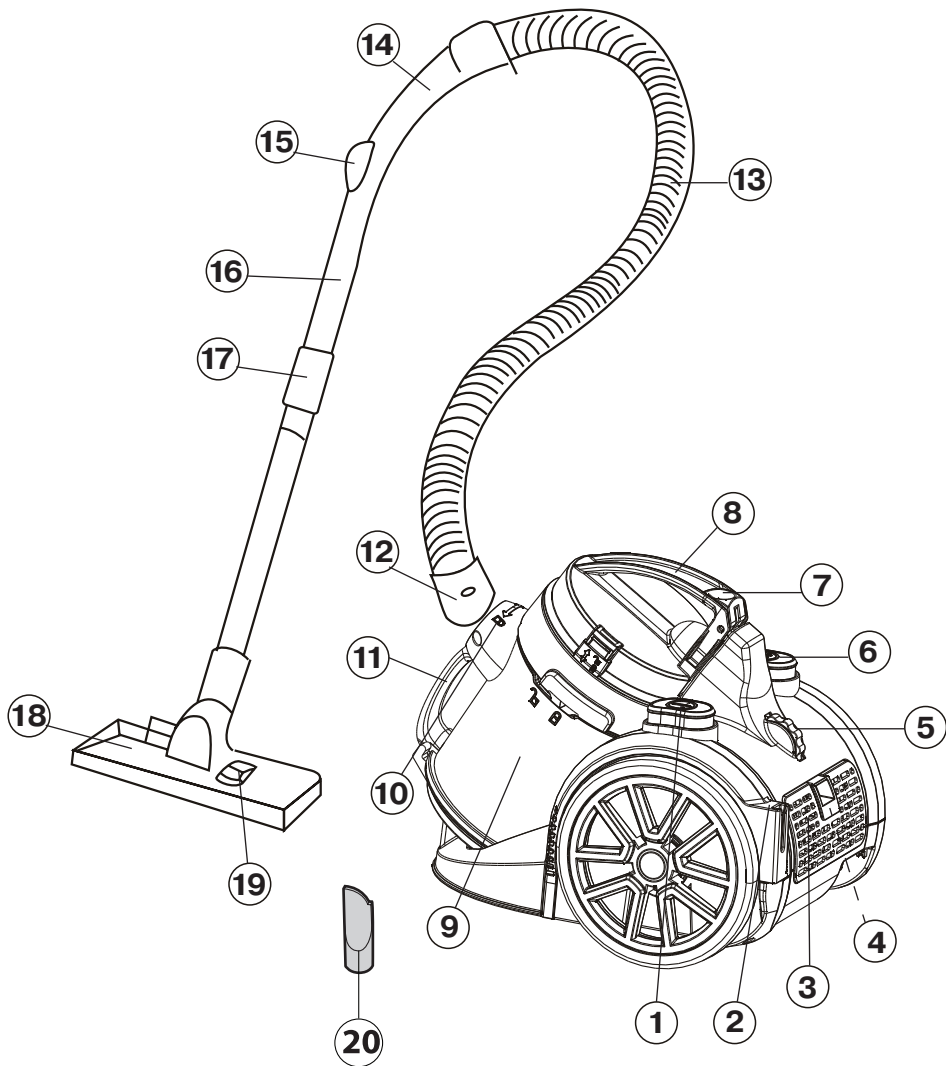



рис. 1



рис. 2

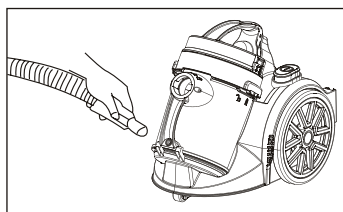
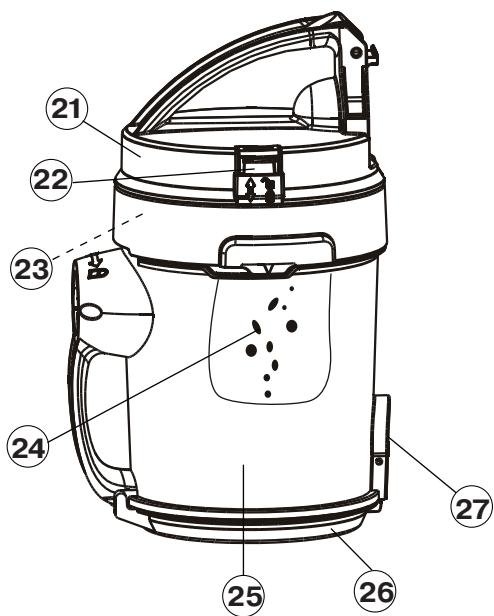

рис. 3

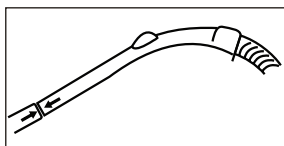

рис. 4

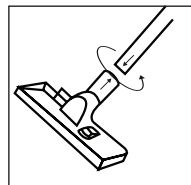

рис. 5

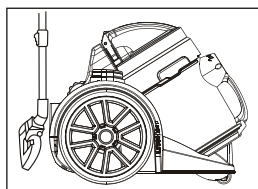

рис. 6

РУССКИЙ

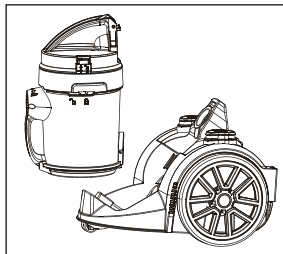
ПЫЛЕСОС

ИНСТРУКЦИЯ ПО ЭКСПЛУАТАЦИИ

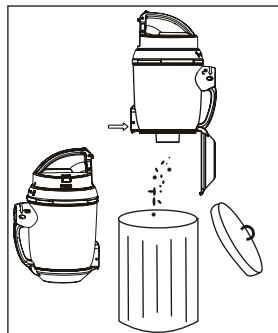
Описание

1. Кнопка включения/выключения
 2. Место для «парковки» щетки
 3. Решетка выходного фильтра
 4. Выходной фильтр
 5. Регулятор мощности
 6. Кнопка сматывания сетевого шнура
 7. Фиксатор контейнера-пылесборника
 8. Ручка для переноски пылесоса
 9. Контейнер-пылесборник
 10. Воздухозаборное отверстие
 11. Ручка контейнера-пылесборника
 12. Наконечник гибкого шланга
 13. Гибкий шланг
 14. Рукоятка гибкого шланга
 15. Ручной регулятор мощности всасывания
 16. Телескопическая удлинительная трубка
 17. Фиксатор регулировки длины телескопической трубки
 18. Щетка для пола/ковровых покрытий
 19. Переключатель «пол/ковер»
 20. Щелевая насадка
- Контейнер-пылесборник:**
21. Крышка входного фильтра
 22. Фиксатор крышки входного фильтра
 23. Входной фильтр
 24. Сепаратор
 25. Колба контейнера-пылесборника
 26. Крышка колбы
 27. Фиксатор крышки колбы

ВНИМАНИЕ!

- Для дополнительной защиты целесообразно в цепь питания установить устройство защитного отключения (УЗО) с номинальным током срабатывания, не превышающим 30 мА; при установке следует обратиться к специалисту.

РЕКОМЕНДАЦИИ ПО МЕРАМ БЕЗОПАСНОСТИ

Перед использованием устройства внимательно прочитайте инструкцию по эксплуатации и сохраняйте ее в течение всего срока эксплуатации. Используйте устройство только по его прямому назначению, как изложено в

данной инструкции. Неправильное обращение с прибором может привести к его поломке, причинению вреда пользователю или его имуществу.

Для снижения риска возникновения пожара, поражения электрическим током или получения травм:

- Используйте данное устройство только в соответствии с инструкцией по эксплуатации.
- Прежде чем подключить устройство к электросети, убедитесь, что напряжение, указанное на устройстве, соответствует напряжению электросети в вашем доме.
- Во избежание риска возникновения пожара не используйте переходники при подключении устройства к электрической розетке.
- Не оставляйте пылесос без присмотра, когда он включен в сетевую розетку. В том случае, если вы не пользуетесь данным устройством, а также перед тем, как приступить к техническому обслуживанию пылесоса, следует обязательно вынуть сетевую вилку из розетки.
- Для снижения риска удара электрическим током не используйте пылесос вне помещений, запрещается использовать пылесос для сбора воды или любой другой жидкости.
- Из соображений безопасности детей не оставляйте полиэтиленовые пакеты, используемые в качестве упаковки, без надзора.
- **Внимание!** Не разрешайте детям играть с полиэтиленовыми пакетами или упаковочной пленкой. **Опасность удушья!**
- Не разрешайте детям использовать пылесос в качестве игрушки. Особое внимание проявляйте в том случае, если рядом с работающим устройством находятся дети либо лица с ограниченными возможностями.
- Данное устройство не предназначено для использования детьми и людьми с ограниченными возможностями, если только лицом, отвечающим за их безопасность, им не даны соответствующие и понятные им инструкции о безопасном пользовании устройством и тех опасностях, которые могут возникать при его неправильном использовании.

- Не используйте сетевой шнур для переноски пылесоса, не закрывайте дверь, если сетевой шнур проходит через дверной проем, а также избегайте контакта сетевого шнура с острыми краями или углами мебели. Во время уборки помещения запрещается переезжать пылесосом через сетевой шнур, иначе вы можете повредить его.
- Всегда сначала отключайте пылесос кнопкой включения/выключения, и только потом можно вынимать вилку сетевого шнура из розетки.
- Отключая устройство от сети, не тяните за сетевой шнур, а беритесь за вилку сетевого шнура.
- Не беритесь за сетевую вилку или за корпус пылесоса мокрыми руками.
- Во время сматывания сетевого шнура придерживайте его рукой, не допускайте, чтобы сетевая вилка ударялась о поверхность пола.
- Запрещается закрывать выходное отверстие устройства какими-либо предметами. Запрещается включать устройство, если какое-либо из его отверстий заблокировано.
- Следите за тем, чтобы волосы, свободно висящие элементы одежды, пальцы или другие части тела не находились рядом с воздухозаборными отверстиями пылесоса.
- Будьте особенно внимательны при уборке лестничных площадок.
- Запрещается использовать пылесос для сбора легковоспламеняющихся жидкостей, таких как бензин, растворители, а также запрещается использование пылесоса в местах хранения таких жидкостей.
- Запрещается собирать с помощью пылесоса воду или другие жидкости, горящие или дымящиеся сигареты, спички, тлеющий пепел, а также тонкодисперсную пыль - например, от штукатурки, бетона, муки или золы.
- Запрещается использовать пылесос, если:
 - не установлен или неправильно собран контейнер-пылесборник;
 - не установлены входной и выходной фильтры.
- Регулярно проверяйте вилку сетевого шнура и сетевой шнур на отсутствие повреждений. Не пытайтесь самостоятель-

но ремонтировать устройство. По всем вопросам ремонта обращайтесь в авторизованный (уполномоченный) сервисный центр.

УСТРОЙСТВО ПРЕДНАЗНАЧЕНО ТОЛЬКО ДЛЯ ДОМАШНЕГО ИСПОЛЬЗОВАНИЯ

Сборка пылесоса

Полностью распакуйте пылесос и проверьте его целостность. При наличии повреждений не пользуйтесь устройством.

Примечание:

- После транспортировки или хранения устройства при пониженной температуре необходимо выдержать его при комнатной температуре не менее двух часов.
- Перед включением убедитесь, что напряжение электрической сети соответствует рабочему напряжению пылесоса.
- Всякий раз отключайте пылесос и вынимайте сетевую вилку из розетки во время замены щеток-насадок, а также перед чисткой контейнера-пылесборника (9).

Подсоединение гибкого шланга, телескопической трубки и насадок

- Вставьте наконечник (12) гибкого шланга в воздухозаборное отверстие (10), совместив выступы на наконечнике с пазами воздухозаборного отверстия (рис. 1).
- Поверните наконечник (12) гибкого шланга по часовой стрелке до упора. Для снятия гибкого шланга (13) поверните наконечник (12) против часовой стрелки.
- Вставьте рукоятку гибкого шланга (14) в телескопическую удлинительную трубку (16) (рис. 2).
- Выдвиньте нижнюю часть телескопической трубки на необходимую длину, предварительно нажав на фиксатор (17).
- Выберите необходимую насадку, то есть щетку для пола/ковровых покрытий (18) или щелевую насадку (20), и подсоедините ее к телескопической удлинительной трубке (16) (рис. 3).
- Щелевую насадку (20) можно подсоединять непосредственно к рукоятке гибкого шланга (14).

РУССКИЙ

ИСПОЛЬЗОВАНИЕ ЩЕТОК-НАСАДОК

Щетка для пола/ковровых покрытий (18)

Установите переключатель (19) в необходимое положение (в зависимости от типа поверхности, на которой производится уборка).

Щелевая насадка (20)

Щелевая насадка предназначена для чистки радиаторов, щелей, углов и пространства между подушками дивана.

ЭКСПЛУАТАЦИЯ

Меры предосторожности

- Не производите уборку пылесосом в непосредственной близости от сильно нагретых поверхностей, рядом с пепельницами, а также в местах хранения легковоспламеняющихся жидкостей.
- Перед началом уборки уберите с пола острые предметы, чтобы не допустить повреждения устройства.
- Если во время уборки резко снизилась всасывающая мощность пылесоса, немедленно выключите пылесос и проверьте телескопическую трубку или шланг на предмет засорения. Выключите пылесос, затем отключите его от сети, устранив засор, и только после этого можно продолжать уборку.

Внимание! Всякий раз перед включением пылесоса следует обязательно установить контейнер-пылесборник (9), а также входной (4) и выходной (23) фильтры. Всегда проверяйте правильность установки фильтров.

- Перед началом работы вытяните сетевой шнур на необходимую длину и вставьте вилку сетевого шнура в электрическую розетку. Желтая отметка на сетевом шнуре предупреждает о максимальной длине шнура. Запрещается вытягивать сетевой шнур дальше красной отметки.
- Для включения пылесоса нажмите на кнопку (1).
- Во время работы можно регулировать мощность всасывания поворотом регулятора (5) или ручным регулятором (15) на ручке гибкого шланга (14).
- По окончании работы отключите пылесос, нажав на кнопку (1) и извлеките вилку сетевого шнура из розетки.

- Для сматывания сетевого шнура нажмите на кнопку (6), придерживайте рукой сматывающийся шнур во избежание его захлестывания и повреждения.
- В перерывах во время работы используйте место «парковки» щетки (2) (рис. 4).
- Для переноски пылесоса после работы используйте ручку (8).

Предупреждение: Не переносите пылесос за ручку контейнера-пылесборника (11).

Чистка и уход

Производите удаление пыли и мусора, разборку и чистку контейнера-пылесборника (9) после каждого использования пылесоса. Начинайте уборку только в том случае, если из контейнера-пылесборника (9) предварительно были удалены пыль и мусор.

Снятие контейнера-пылесборника (9) и удаление из него пыли и мусора

- Выключите пылесос и отключите его от сети.
- Отсоедините гибкий шланг (13), повернув наконечник гибкого шланга (12) против часовой стрелки.
- Держась за ручку (8), нажмите по направлению от себя на фиксатор контейнера-пылесборника (7) и снимите контейнер-пылесборник (9) (рис.5).
- Откройте крышку (26) колбы контейнера-пылесборника, нажав на фиксатор (27) (рис. 6).
- Удалите из контейнера-пылесборника (9) скопившуюся пыль и мусор.

Разборка и чистка контейнера-пылесборника (9)

- Выключите пылесос и отключите его от сети, извлеките контейнер-пылесборник (9), удалите из него пыль и мусор.
- Держась рукой за ручку контейнера-пылесборника (11), другой рукой поверните ручку для переноски пылесоса (8) по часовой стрелке относительно колбы (25) и снимите колбу (25).
- Установите фиксатор крышки выходного фильтра (22) в положение  (приподнимите фиксатор (22) по направлению вверх), придерживая сепаратор (24), поверните

- ручку для переноски пылесоса (8) по часовой стрелке относительно сепаратора (24) и снимите крышку (21) входного фильтра (25).
- Извлеките входной фильтр (23) и очистите его от пыли.
 - Промойте сепаратор (24), входной фильтр (23) и колбу (25) под струей теплой воды.

Примечание: Тщательно просушите все элементы перед сборкой контейнера-пылесборника.

- Установите на место входной фильтр (23), совместите метку ▲ на верхней части сепаратора (24) с меткой □ на крышке входного фильтра (21), придерживая сепаратор (24) и, держась за ручку (8), поверните крышку (21) против часовой стрелки до совмещения меток ▲ и □. Зафиксируйте крышку (21), нажав на фиксатор (22).
- Вставьте собранный сепаратор в колбу (25) и, держась за ручку (11), поверните ручку (8) против часовой стрелки до упора.
- Установите контейнер-пылесборник (9) на место до щелчка фиксатора (7).

Чистка выходного фильтра (4)

Регулярно проводите чистку выходного фильтра (4).

- Снимите решетку (3) выходного фильтра, нажав на защелку и потянув решетку (3) на себя.
- Снимите выходной фильтр (4) с внутренней стороны решетки (3), промойте его под струей теплой воды и тщательно просушите.
- Закрепите выходной фильтр с внутренней стороны решетки (3).
- Установите решетку (3) на место.

Корпус пылесоса

- Протирайте корпус пылесоса влажной мягкой тканью.
- Запрещается погружать корпус пылесоса, сетевой шнур и вилку сетевого шнура в воду или любые другие жидкости. Не допускайте попадания жидкости внутрь корпуса пылесоса.
- Запрещается использовать для чистки поверхности пылесоса растворители и абразивные чистящие средства.

- Запрещается использовать посудомоечную машину для промывки сепаратора, колбы контейнера-пылесборника и фильтров.
- Запрещается использовать фен для сушки входного и выходного фильтров.

Хранение

- Перед тем, как убрать пылесос на длительное хранение, проведите чистку корпуса, контейнера-пылесборника (9) и фильтров (4, 23).
- Для удобства при хранении пылесоса используйте место «парковки» щетки (2).
- Храните пылесос в сухом прохладном месте, недоступном для детей.

Комплектация

1. Пылесос с установленными фильтрами и контейнером-пылесборником – 1 шт.
2. Гибкий шланг – 1 шт.
3. Телескопическая удлинительная трубка – 1 шт.
4. Универсальная щетка – 1 шт.
5. Щелевая насадка – 1 шт.
6. Инструкция – 1 шт.

Технические характеристики

Электропитание: 220-240 В ~ 50 Гц
Максимальная потребляемая мощность: 1600 Вт
Мощность всасывания: 350 Вт

Производитель оставляет за собой право изменять характеристики прибора без предварительного уведомления.

Срок службы прибора – 3 года



Данное изделие соответствует всем требуемым европейским и российским стандартам безопасности и гигиены.

Изготовитель: Стар Плюс Лимитед, Гонконг
Адрес: оф. 1902-03, Ист Таун Билдинг, 41 Локхарт Роуд, Ванчай, Гонконг
Сделано в КНР

ENGLISH

VACUUM CLEANER

INSTRUCTION MANUAL

Description

1. ON/OFF button
2. Brush storage space
3. Outlet filter grid
4. Outlet filter
5. Power control
6. Power cord winding button
7. Dust container clamp
8. Carrying handle
9. Dust container
10. Air inlet
11. Dust container handle
12. Flexible hose ending
13. Flexible hose
14. Flexible hose handle
15. Mechanical suction power control
16. Telescopic extension pipe
17. Telescopic pipe lock
18. Floor/carpet brush
19. "Floor/carpet" switch
20. Crevice nozzle

Dust container:

21. Inlet filter lid
22. Inlet filter lid clamp
23. Inlet filter
24. Separator
25. Dust container flask
26. Flask lid
27. Flask lid clamp

ATTENTION!

For additional protection you can install a residual current device with nominal operation current not exceeding 30 mA into the mains; contact specialist for installation.

SAFETY MEASURES

Read this instruction manual carefully before using the unit and keep it for the whole operation period. Use the unit for intended purposes only, as it is stated in this manual. Mishandling the unit can lead to its breakage and cause harm to the user or damage to his/her property.

To avoid the hazard of electric shock, fire and injury:

- Use the unit in strict accordance with the instruction manual.
- Before connecting the unit to the mains, make sure that voltage specified on the unit corresponds to your home mains voltage.
- In order to avoid fire do not use adapters for plugging the unit in.
- Do not leave the vacuum cleaner that is plugged in, unattended. Always unplug the unit if it is not being used or before maintenance.
- To prevent electric shock hazard do not use the vacuum cleaner outdoors, do not use it for water or other liquids collecting.
- For children safety do not leave polyethylene bags, used as a packaging, unattended.
- **Attention!** Do not allow children to play with polyethylene bags or film. **Danger of suffocation!**
- Never allow children to use the unit as a toy. Close supervision is necessary when children or disabled persons are near the unit.
- This unit is not intended for usage by children or disabled persons unless they are given all the necessary instructions by a person who is responsible for their safety on safety measures and information about danger that can be caused by improper usage of the unit.
- Do not use the power cord as a handle for carrying the vacuum cleaner, do not close the door if the power cord lies through the doorway, do not let the power cord come in contact with sharp corners or edges of furniture. Do not run over the power cord with vacuum cleaner while room cleaning - it can damage it.
- Always first switch the vacuum cleaner off with On/Off button and after that take the plug out of the socket.
- While unplugging the unit, do not pull the cord, hold the plug.
- Do not touch the plug or the body of the vacuum cleaner with wet hands.
- Hold the winding cord with hand in order to avoid the plug kicking against the floor.
- Do not cover the unit outlets with foreign objects. Do not switch the unit on if any of its openings is blocked.
- Provide that no hair, free hanging clothes items, fingers and other parts of your body

- are near the vacuum cleaner suction opening.
- Close supervision is necessary while cleaning the stair landings.
 - Do not use the vacuum cleaner for collecting of such inflammable liquids as gasoline and solvents; do not use the unit in the places where such liquids are stored.
 - Do not use the vacuum cleaner for collecting water and other liquids, burning or smoking cigarettes, matches, cinders as well as fine dust, for example, of plaster, concrete, flour or ashes.
 - Do not use the vacuum cleaner if:
 - the dust container is not installed or improperly assembled;
 - inlet and outlet filters are not installed.
 - Make sure regularly that the power cord and the plug are not damaged. Do not try to repair the unit by yourself. Contact the authorized service center for all repair issues.

THE UNIT IS INTENDED FOR HOUSEHOLD USAGE ONLY

Assembling the vacuum cleaner

Unpack the vacuum cleaner completely and check it for damages. Do not use the unit in case of damages.

Note:

- *In case of unit transportation or storage at low temperature it is necessary to keep it for at least two hours at room temperature before switching on.*
- Before using the unit, make sure that your home mains voltage corresponds to the voltage specified on the vacuum cleaner body.
- Always switch the vacuum cleaner off and unplug it while replacing the brush attachments and before cleaning the dust container (9).

Attaching the flexible hose, the telescopic pipe and the attachments

- Insert the flexible hose ending (12) into the air inlet (10), matching the clamps with the grooves in the air inlet (pic. 1).
- Turn the flexible hose ending (12) clockwise till bumping. To remove the flexible hose (13) turn the ending (12) counterclockwise.
- Insert the flexible hose handle (14) into the telescopic extension pipe (16) (pic. 2).

- Extend the lower part of the telescopic extension pipe to the required length, having preliminary pressed the lock (17).
- Select the required attachment: floor/carpet brush (18) or crevice nozzle (20) - and attach it to the telescopic extension pipe (16) (pic. 3).
- Crevice nozzle (20) can be attached directly to the flexible hose handle (14).

Using the brush attachments

Floor/carpet brush (18)

Set the switch (19) to the required position (depending on the type of the surface being cleaned).

Crevice nozzle (20)

The crevice nozzle is intended for cleaning of radiators, chinks, corners and spaces between cushions.

OPERATION

Safety measures

- Do not use the vacuum cleaner near hot surfaces, ashtrays and in the places where inflammable liquids are stored.
- Take sharp objects away from the floor before cleaning to prevent unit damage.
- If the suction power of the vacuum cleaner has dramatically decreased while cleaning, switch it off immediately and check the telescopic pipe and the flexible hose for obstruction. Switch the vacuum cleaner off, unplug it, remove the obstruction and after that you can continue cleaning.

Attention! Always switch the vacuum cleaner on only with dust container (9) and inlet (4) and outlet (23) filters installed. Always make sure that the filters are installed properly.

- Before using the unit, unwind the power cord to the required length and insert the plug into the socket. Yellow mark on the power cord indicates the maximum cord length. Do not unwind the power cord further than the red mark.
- Press the button (1) to switch the vacuum cleaner on.
- During the operation you can control the suction power by turning the power control

ENGLISH

- handle (5) or the mechanical control (15) on the handle of the flexible hose (14).
- After the unit operation, switch the vacuum cleaner off by pressing the button (1) and unplug the unit.
- To wind the cord, press the button (6), hold the winding cord with hand in order to avoid its whipping and damage.
- Between operations use the brush storage space (2) (pic. 4).
- Use the handle (8) for carrying the vacuum cleaner.

WARNING: Do not use the dust container handle (11) for carrying the vacuum cleaner.

Cleaning and care

Remove garbage and dust from the dust container (9), disassemble and clean it after every usage of the vacuum cleaner.

Start cleaning only after removing dust and garbage from the dust container (9).

Removing of the dust container (9) and removal of dust and garbage from it





- Switch the unit off and unplug it.
- Remove the flexible hose (13) by turning the flexible hose ending (12) counterclockwise.
- Push the dust container clamp (7) holding it by the handle (8) and remove the dust container (9) (pic. 5).
- Open the dust container flask lid (26) by pressing the clamp (27) (pic. 6).
- Remove accumulated dust and garbage from the dust container (9).

Disassembling and cleaning of the dust container (9)

- Switch the unit off and unplug it, remove the dust container (8), remove dust and garbage from it.
- Holding the dust container handle (11) with one hand, turn the carrying handle (8) clockwise relative to the flask (25) and remove the flask (25).
- Set the outlet filter lid clamp (22) to the position  (lift the clamp (22) upwards), holding the separator (24), turn the carrying handle (8) clockwise relative to the separator (24) and remove the inlet filter (25) lid (21).

- Remove the inlet filter (23) and clean it from dust.
- Wash the separator (24), the inlet filter (23) and the flask (25) under warm water jet.

Note: Dry all the parts thoroughly before assembling the dust container.

- Install the inlet filter (23) back to its place, match the mark  on the upper part of the separator (24) with the mark  on the inlet filter lid (21), holding the separator, and turn the lid (21) counterclockwise, holding by the handle (8), till the marks  and  match. Fix the lid (21) by pressing the clamp (22).
- Insert the assembled separator into the flask (25) and, holding by the handle (11), turn the handle (8) counterclockwise till bumping.
- Install the dust container (9) back to its place until the clamp (7) clicks.

Cleaning the outlet filter (4)

Clean the outlet filter (4) regularly.

- Remove the outlet filter grid (3) by pressing the clamp and pulling the grid (3) towards yourself.
- Remove the outlet filter (4) from the inner side of the grid (3), wash it under warm water jet and then dry it thoroughly.
- Fix the outlet filter on the inner side of the grid (3).
- Install the grid (3) back to its place.

The body of the vacuum cleaner

- Wipe the body of the vacuum cleaner with a soft damp cloth.
- Do not immerse the body, the power cord and the power plug of the unit into water or other liquids. Provide that no water gets inside the unit.
- Never use solvents or abrasives to clean the surface of the vacuum cleaner.
- Do not wash the separator, the dust container flask and filters in the dish washing machine.
- Do not dry the inlet and outlet filters with a hair dryer.

Storage

- Before taking the vacuum cleaner away for storage clean its body, the dust container (9) and the filters (4, 23).

ENGLISH

- For easy storing use the brush storage space (2).
- Keep the vacuum cleaner away from children in a dry cool place.

Delivery set

1. Vacuum cleaner with the filters and the dust container installed – 1 pc.
2. Flexible hose – 1 pc.
3. Telescopic extension pipe – 1 pc.
4. Universal brush – 1 pc.
5. Crevice nozzle – 1 pc.
6. Instruction manual – 1 pc.

Technical specifications

Power supply: 220-240 V ~ 50 Hz
Maximal power consumption: 1600 W
Suction power: 350 W

The manufacturer preserves the right to change the specifications of the unit without a preliminary notification.

Service life of the device is 3 years.

Guarantee

Details regarding guarantee conditions can be obtained from the dealer from whom the appliance was purchased. The bill of sale or receipt must be produced when making any claim under the terms of this guarantee.



This product conforms to the EMC-Requirements as laid down by the Council Directive 2004/108/EC and to the Low Voltage Regulation (2006/95/EC)

DEUTSCH

STAUBSAUGER

BETRIEBSANLEITUNG

Beschreibung

1. Ein-/Ausschalttaste
2. Bürstenaufbewahrungsstelle
3. Gitter des Ausgangsfilters
4. Ausgangsfilter
5. Leistungsregler
6. Taste der Kabelaufwicklung
7. Halterung des Staubbehälters
8. Tragegriff
9. Staubbehälter
10. Lufteintrittsöffnung
11. Griff des Staubbehälters
12. Endstück des biegsamen Schlauchs
13. Biegsamer Schlauch
14. Griff des biegsamen Schlauchs
15. Handregler zur Regulierung der Saugleistung
16. Teleskopverlängerungsrohr
17. Teleskoprohr-Arretierung
18. Fußboden-/Teppichbürste
19. «Teppich/Fußboden»-Schalter
20. Fugendüse

Staubbehälter

21. Deckel des Eingangsfilters
22. Deckelverschluss des Eingangsfilters
23. Eingangsfilter
24. Separator
25. Kolben des Staubbehälters
26. Kolbendeckel
27. Kolben-Deckelverschluss

ACHTUNG!

Als zusätzlicher Schutz ist es zweckmäßig, den FI-Schalter mit Nennstrom bis 30 mA im Stromversorgungskreis aufzustellen; wenden Sie sich dafür an einen Spezialisten.

SICHERHEITSMABNAHMEN

Vor der Inbetriebnahme des Geräts lesen Sie diese Bedienungsanleitung aufmerksam durch und bewahren Sie diese für weitere Referenz auf. Nutzen Sie dieses Gerät bestimmungsmäßig und laut der Bedienungsanleitung. Nicht ordnungsgemäße Nutzung des Geräts kann zu seiner Störung führen, einen gesundheitlichen oder materiellen Schaden beim Nutzer hervorrufen.

Um Brand, Stromschlagrisiko oder Verletzungen zu vermeiden:

- Nutzen Sie dieses Gerät laut der Bedienungsanleitung.
- Bevor Sie das Gerät ans Stromnetz anschließen, prüfen Sie ob die Spannung des Geräts mit der Netzspannung in Ihrem Haus übereinstimmt.
- Zur Vermeidung der Feuergefahr benutzen Sie keine Adapterstecker beim Anschluss des Geräts an die elektrische Steckdose.
- Lassen Sie den eingeschalteten Staubsauger nie unbeaufsichtigt. Trennen Sie den Staubsauger vom Stromnetz ab, wenn Sie ihn längere Zeit nicht verwenden oder vor der Pflege.
- Um Stromschlagrisiko zu vermeiden, nutzen Sie den Staubsauger draußen nicht. Es ist nicht gestattet, den Staubsauger fürs Sammeln von Wasser oder anderen Flüssigkeiten zu benutzen.
- Aus Kindersicherheitsgründen lassen Sie Plastiktüten, die als Verpackung verwendet werden, nie ohne Aufsicht.
- **Achtung!** Lassen Sie Kinder mit Plastiktüten oder Folien nicht spielen. **Erstickungsgefahr!**
- Es ist nicht gestattet, das Gerät den Kindern als Spielzeug zu geben. Besondere Vorsichtsmaßnahmen sind in den Fällen angesagt, wenn sich Kinder oder behinderte Personen während der Nutzung des Geräts in der Nähe aufhalten.
- Dieses Gerät darf von Kindern und behinderten Personen nicht genutzt werden, außer wenn die Person, die für ihre Sicherheit verantwortlich ist, ihnen entsprechende und verständliche Anweisungen über sichere Nutzung des Geräts und die Gefahren bei seiner falschen Nutzung gibt.
- Benutzen Sie nie das Netzkabel als Griff beim Tragen des Staubsaugers, schließen Sie die Tür nicht, wenn das Netzkabel durch die Türöffnung liegt, vermeiden Sie die Berührung des Netzkabels mit scharfen Möbelkanten und -Ecken. Es ist nicht gestattet, das Netzkabel mit dem Staubsauger während der Raumreinigung zu überrollen - das kann zu seiner Beschädigung führen.

- Zuerst schalten Sie den Staubsauger mit Ein-/Ausschalttaste aus, dann ziehen Sie den Netzstecker aus der Steckdose.
- Es ist nicht gestattet, das Gerät beim Abtrennen vom Stromnetz am Netzkabel zu ziehen. Halten Sie den Stecker.
- Greifen Sie den Stecker des Netzkabels oder das Gehäuse des Staubsaugers mit nassen Händen nicht.
- Halten Sie das abwickelnde Netzkabel mit der Hand, um Schlagen vom Stecker gegen den Boden zu vermeiden.
- Es ist nicht gestattet, die Austrittsöffnung des Geräts mit Fremdgegenständen abzudecken. Es ist nicht gestattet, das Gerät einzuschalten, wenn irgendwelche von seinen Öffnungen blockiert ist.
- Achten Sie darauf, dass Haar, frei hängende Kleiderstücke, Finger und andere Körperteile sich in der Nähe von Lufteintrittsöffnungen des Staubsaugers nicht befinden.
- Seien Sie besonders vorsichtig beim Aufräumen von Treppenabsätzen.
- Es ist nicht gestattet, den Staubsauger für Sammeln der leicht entflammaren Flüssigkeiten wie Benzin, Lösungsmittel zu benutzen. Benutzen Sie nie den Staubsauger an den Orten, wo diese Flüssigkeiten aufbewahrt werden.
- Es ist nicht gestattet, den Staubsauger für Sammeln des Wassers oder anderer Flüssigkeiten, brennender oder rauchender Zigaretten, Streichhölzer, schwelender Asche und auch feinverteiltes Staubs, z. B. vom Verputz, Beton, Mehl oder Asche, zu benutzen.
- Es ist nicht gestattet, den Staubsauger zu benutzen, wenn:
 - der Staubbehälter ist nicht aufgestellt oder nicht richtig zusammengebaut.
 - Eingangs-/ und Ausgangsfilter sind nicht aufgestellt.
 - Prüfen Sie den Stecker und das Netzkabel regelmäßig auf Schäden. Es ist nicht gestattet, das Gerät selbstständig zu reparieren. Bitte wenden Sie sich an einen autorisierten Kundendienst, falls Probleme mit dem Gerät auftreten.

DAS GERÄT IST NUR FÜR DEN GEBRAUCH IM HAUSHALT GEEIGNET

Montage des Staubsaugers

Packen Sie den Staubsauger komplett aus und

prüfen Sie ihn auf Störungen. Wenn Störungen auftreten, benutzen Sie das Gerät nicht.

Anmerkung:

- *Falls das Gerät unter niedrigen Temperaturen transportiert oder aufbewahrt wird, lassen Sie es vor der Nutzung bei der Raumlufttemperatur nicht weniger als zwei Stunden bleiben.*
- *Vergewissern Sie sich vor der ersten Inbetriebnahme, dass die Spannung des Geräts mit der Netzspannung übereinstimmt.*
- *Schalten Sie den Staubsauger immer aus und nehmen Sie den Stecker aus der Steckdose, wenn Sie die Aufsatzbürsten wechseln und die Reinigung des Staubbehälters (9) vornehmen möchten.*

Anschluss des biegsamen Schlauchs, des Teleskoprohrs und der Aufsätze

- Setzen Sie das Endstück (12) des biegsamen Schlauchs in die Lufteintrittsöffnung (10) ein, indem Sie Vorsprünge am Endstück und die Aussparungen in der Lufteintrittsöffnung zusammenfallen lassen (Abb. 1).
- Drehen Sie das Endstück (12) des biegsamen Schlauchs im Uhrzeigersinn bis zum Einrasten. Um den biegsamen Schlauch (13) abzunehmen, drehen Sie das Endstück (12) entgegen dem Uhrzeigersinn.
- Setzen Sie den Griff des biegsamen Schlauchs (14) ins Teleskopverlängerungsrohr (16) ein (Abb. 2).
- Schieben Sie den Unterteil des Teleskoprohrs auf notwendige Länge aus, drücken Sie vorher die Taste der Arretierung (17).
- Wählen Sie den notwendigen Aufsatz: Fußboden-/Teppichbürste (18) oder Fugendüse (20) und schließen Sie ihn zum Teleskopverlängerungsrohr (16) an. (Abb. 3).
- Fugendüse (20) können Sie direkt auf den Griff des biegsamen Schlauchs (14) aufsetzen.

Nutzung der Aufsatzbürsten

Teppich-/Fußbodenbürste (18)

Stellen Sie den Schalter (19) in die notwendige Position (abhängig vom Oberflächentyp, auf deren Sie Aufräumen vornehmen).

Fugendüse (20)

Die Fugendüse ist für die Reinigung von Radiatoren, Ritzen, Ecken und Spalten zwischen Sofakissen geeignet.

DEUTSCH

Inbetriebnahme

Vorsichtsmaßnahmen

- Es ist nicht gestattet, den Staubsauger in direkter Nähe von zu heißen Oberflächen, Aschenbechern und an den Orten, wo leicht entflammaren Flüssigkeiten aufbewahrt werden, zu benutzen.
- Bevor Sie Aufräumen vornehmen, nehmen Sie scharfe Gegenstände vom Boden weg, um die Beschädigung des Geräts zu vermeiden.
- Wenn die Saugleistung des Staubsaugers während des Aufräumens stark gesunken ist, schalten Sie ihn sofort aus und prüfen Sie, ob das Teleskoprohr und der Schlauch verstopft sind. Schalten Sie den Staubsauger aus, dann trennen Sie ihn vom Stromnetz ab, entfernen Sie den Müll, nur dann können Sie Aufräumen fortsetzen.

Achtung! Schalten Sie immer den Staubsauger nur mit eingestelltem Staubbehälter (9), Eingangs- (4) und Ausgangsfilter (23) ein. Prüfen Sie immer, ob die Filter richtig aufgestellt sind.

- Wickeln Sie das Netzkabel auf notwendige Länge vor der Inbetriebnahme ab und stecken Sie den Stecker in die Steckdose. Gelbes Zeichen auf dem Netzkabel zeigt die maximale Kabellänge an. Es ist nicht gestattet, das Netzkabel weiter des roten Zeichens abzuwickeln.
- Um den Staubsauger einzuschalten, drücken Sie die Taste (1).
- Während des Betriebs können Sie die Saugleistung mittels Leistungsreglers (5) und Handregler (15) am Griff des biegsamen Schlauchs (14) einstellen.
- Nach der Nutzung des Staubsaugers schalten Sie ihn aus, indem Sie die Taste (1) drücken, und nehmen Sie den Stecker des Netzkabels aus der Steckdose heraus.
- Um das Netzkabel abzuwickeln, drücken Sie die Taste (6), halten Sie das abwickelnde Netzkabel mit der Hand, um sein Schlingen und Beschädigung zu vermeiden.
- Während der Betriebspausen benutzen Sie die Bürstenaufbewahrungsstelle (2) (Abb. 4).
- Benutzen Sie den Griff (8) für Tragen des Staubsaugers nach dem Gebrauch.

WARNUNG: Es ist nicht gestattet, den Griff des Staubbehälters (11) beim Übertragen des Staubsaugers zu benutzen.

Reinigung und Pflege

Entfernen Sie Müll und Staub aus dem Staubbehälter (9), nehmen Sie ihn auseinander und reinigen Sie ihn nach jeder Nutzung des Staubsaugers.

Nehmen Sie Aufräumen vor, nachdem Sie Müll und Staub aus dem Staubbehälter (9) vorher entfernt haben.



Abnehmen des Staubbehälters (9) und Müll- und Staubentfernung

- Schalten Sie den Staubsauger aus und trennen Sie ihn vom Stromnetz ab.
- Trennen Sie den biegsamen Schlauch (13) ab, indem Sie das Endstück des biegsamen Schlauchs (12) entgegen dem Uhrzeigersinn drehen.
- Drücken Sie auf die Halterung des Staubbehälters (7) von sich, indem Sie den Griff (8) halten, und nehmen Sie den Staubbehälter (9) ab (Abb. 5)
- Öffnen Sie den Deckel (26) des Kolbens des Staubbehälters, indem Sie den Deckelverschluss (27) drücken (Abb. 6).
- Entfernen Sie angesammelten Staub und den Müll aus dem Staubbehälter (9).

Auseinandernahme und Reinigung des Staubbehälters (9)

- Schalten Sie den Staubsauger aus und trennen Sie ihn vom Stromnetz ab, nehmen Sie den Staubbehälter (9) aus, entfernen Sie daraus Staub und Müll.
- Halten Sie den Griff des Staubbehälters (11) mit einer Hand und drehen Sie den Tragegriff (8) im Uhrzeigersinn bezogen auf den Kolben (25) mit der anderen und nehmen Sie den Kolben (25) ab.
- Stellen Sie den Deckelverschluss des Ausgangsfilters (22) in die Position  (heben Sie den Verschluss (22) nach oben), drehen Sie den Tragegriff (8) im Uhrzeigersinn bezogen auf den Separator (24), indem Sie ihn halten, und nehmen Sie den Deckel (21) des Eingangsfilters (25) ab.
- Nehmen Sie den Eingangsfilter (23) heraus reinigen Sie ihn vom Staub.
- Waschen Sie den Separator (24), den Eingangsfilter (23) und den Kolben (25) unter dem Warmwasserstrahl.

Anmerkung: Trocknen Sie alle Teile vor dem Zusammenbau des Staubbehälters sorgfältig aus.

- Setzen Sie den Eingangsfiler (23) zurück auf, lassen Sie das Zeichen ▲ am Oberteil des Separators (24) und das Zeichen  am Deckel des Eingangsfilters (21) zusammenfallen, indem Sie den Separator (24) halten, und drehen Sie den Deckel (21) entgegen dem Uhrzeigersinn, bis die Zeichen ▲ und  zusammenfallen, indem Sie den Griff (8) halten. Befestigen Sie den Deckel (21), indem Sie den Verschluss (22) drücken.
- Setzen Sie den Separator in den Kolben (25) und drehen Sie den Griff (8) entgegen dem Uhrzeigersinn bis zum Einrasten, indem Sie den Griff (11) halten.
- Stellen Sie den Staubbehälter (9) zurück bis zum Einrasten der Halterung (7) auf.

Reinigung des Ausgangsfilters (4)

Reinigen Sie den Ausgangsfiler (4) regelmäßig.

- Nehmen Sie das Gitter des Ausgangsfilters (3) ab, indem Sie den Verschluss drücken und das Gitter (3) auf sich ziehen.
- Nehmen Sie den Ausgangsfiler (4) von der Innenseite des Gitters (3), waschen Sie diese unter dem Warmwasserstrahl und trocknen Sie diese sorgfältig.
- Befestigen Sie den Ausgangsfiler von der Innenseite des Gitters (3).
- Stellen Sie das Gitter (3) zurück auf.

Gehäuse des Staubsaugers

- Wischen Sie das Gehäuse des Staubsaugers mit weichem nassem Stoff ab.
- Tauchen Sie nie das Gehäuse des Geräts, das Netzkabel oder den Stecker des Geräts ins Wasser oder andere Flüssigkeiten. Achten Sie darauf, dass die Flüssigkeit ins Gehäuse des Geräts nicht eindringt.
- Es ist nicht gestattet, Abrasiv- und Lösungsmittel für die Reinigung der Oberfläche des Staubsaugers zu benutzen.
- Es ist nicht gestattet, den Separator, den Kolben des Staubbehälters und die Filter in der Geschirrspülmaschine zu waschen.
- Es ist nicht gestattet, einen Haartrockner fürs Trocknen des Eingangs-/ und Ausgangsfilters zu benutzen.

Aufbewahrung

- Bevor Sie den Staubsauger zur längeren Aufbewahrung wegpacken, lassen Sie das Gehäuse des Staubsaugers, den Staubbehälter (9) und die Filter (4, 23) reinigen.
- Zwecks der bequemen Aufbewahrung benutzen Sie die Bürstenaufbewahrungsstelle (2).
- Bewahren Sie das Gerät an einem kühlen, trockenen und für Kinder unzugänglichen Ort auf.

Lieferumfang

1. Staubsauger mit eingestellten Filtern und Staubbehälter – 1 St.
2. Biegsamer Schlauch – 1 St.
3. Teleskopverlängerungsrohr – 1 St.
4. Universalbürste – 1 St.
5. Fugendüse – 1 St.
6. Bedienungsanleitung – 1 St.

Technische Eigenschaften

Stromversorgung: 220-240 V ~ 50 Hz

Maximale Leistung: 1600 W

Saugleistung: 350 W

Der Hersteller behält sich das Recht vor, Design und technische Eigenschaften des Geräts ohne Vorbenachrichtigung zu verändern.

Die Nutzungsdauer des Geräts beträgt 3 Jahre.

Gewährleistung

Ausführliche Bedingungen der Gewährleistung kann man beim Dealer, der diese Geräte verkauft hat, bekommen. Bei beliebiger Anspruchserhebung soll man während der Laufzeit der vorliegenden Gewährleistung den Check oder die Quittung über den Ankauf vorzulegen.

 *Das vorliegende Produkt entspricht den Forderungen der elektromagnetischen Verträglichkeit, die in 2004/108/EC – Richtlinie des Rates und den Vorschriften 2006/95/EC über die Niederspannungsgeräte vorgesehen sind.*

ҚАЗАҚ

ШАҢСОРҒЫШ

ПАЙДАЛАНУ БОЙЫНША НҰСҚАУЛЫҚ

Сипаттамасы

1. Іске қосу/сөндіру батырмасы
2. Қылшақ «тұрағы» орны
3. Шығаратын сүзгіш торы
4. Шығаратын сүзгіш
5. Қуат реттегіші
6. Желілік бауды орау батырмасы
7. Контейнер-шаңжинауыш бекіткіші
8. Шаңсорғышты тасымалдауға арналған сап
9. Контейнер-шаңжинауыш
10. Ауатартқыш саңылау
11. Контейнер-шаңжинауыш сабы
12. Иілгіш құбыршек ұштамасы
13. Иілгіш құбыршек
14. Иілгіш құбыршек сабы
15. Сорғызу қуатының қолмен реттегіші
16. Телескопиялық ұзартқыш түтік
17. Телескопиялық түтік ұзындығын реттеу бекіткіші
18. Еденге/кілем жабуларына арналған қылшақ
19. «Кілем/еден» режимдерінің ауыстырғышы
20. Саңылауларға арналған қондырма

Контейнер-шаңжинауыш

21. Шығаратын сүзгіш қақпағы
22. Кіргізетін сүзгіш қақпағының бекіткіші
23. Кіргізу сүзгіші
24. Сепаратор
25. Контейнер-шаңжинауыш құтысы
26. Құты қақпағы
27. Құты қақпағының бекіткіші

НАЗАР АУДАРЫҢЫЗ!

Қосымша қорғаныс үшін қоректендіру тізбегіне қорғаныс ажыратылу құрылғысын (ҚАҚ) 30 МА-ден аспайтын номиналды іске қосылу тоғымен орнатқан дұрыс. ҚАҚ орнатқан кезде маманға хабарласқан жөн.

Қауіпсіздік шаралары бойынша ұсыныстар

Құрылғыны іске қосу және пайдалану алдында пайдалану бойынша басшылықты зейін қойып оқып шығыңыз және оны анықтамалық материал ретінде пайдалану үшін сақтап қойыңыз. Құрылғыны тек оның тікелей міндеті бойынша ғана берілген басшылықта

жазылғандай пайдаланыңыз. Аспапты дұрыс пайдаланбау оның сынуына әкелуі, пайдаланушыға немесе оның мүлігіне зиян келтіруі мүмкін.

Өртену, электр тоғымен зақымдану немесе жарақат алу тәуекелін азайту үшін:

- Берілген құрылғыны тек тұрмыстық мақсаттарда және пайдалану бойынша нұсқаулыққа сәйкес пайдаланыңыз.
- Құрылғыны іске қосу алдында, құрылғының жұмыс істеу кернеуі Сіздің үйіңіздің электр желісіндегі кернеуге сәйкес болуына көз жеткізіңіз.
- Өрттің пайда болу тәуекеліне жол бермеу үшін, құрылғыны электр ашалығына қосақна кезде ауыстырғыштарды пайдаланбаңыз.
- Шаңсорғыш желілік ашалыққа қосылған кезде, оны қараусыз қалдырмаңыз. Өрқашан шаңсорғышты пайдаланбаған уақытта, сонымен қатар оған техникалық қызмет көрсету алдында айыртетікті ашалықтан суырыңыз.
- Электр тоғы соққысы тәуекелін азайту үшін шаңсорғышты үйлерден тыс пайдаланбаңыз, шаңсорғышпен суды немесе кез-келген басқа сұйықтықты жинауға тыйым салынады.
- Балалардың қауіпсіздігі мақсатында, орау ретінде пайдаланылатын полиэтилен қаптарды қараусыз қалдырмаңыз.
- **Назар аударыңыз!** Балаларға полиэтилен қаптармен немесе орайтын пленкаменойнауға рұқсат етпеңіз. **Тұншығу қаупі бар!**
- Балаларға құрылғыны ойыншық ретінде пайдалануға рұқсат етпеңіз. Жұмыс істеп тұрған құрылғының қасында балалар, не мүмкіндіктері шектеулі тұлғалар болса аса сақ болыңыз.
- Егер балаларға және мүмкіндіктері шектеулі тұлғаларға олардың қауіпсіздігі үшін жауап беретін тұлғамен құрылғыны қауіпсіз пайдалану және оны дұрыс пайдаланбаған кезде пайда болатын қауіптер туралы сәйкес және түсінікті нұсқаулықтар берілген болмаса, берілген құрылғы оларға пайдалануға арналмаған.
- Желілік бауды тасуға арналған сап ретінде пайдаланбаңыз, егер желілік бау есік арасынан өтсе, есікті жаппаңыз, сонымен қатар

желілік кабельдің үшкір шеттермен немесе бұрыштармен жанасуын болдырмаңыз. Бөлмені жинау кезінде желілік бауды шаңсорғышпен басуға тыйым салынады, сіз оны зақымдай аласыз.

- Құрылғыны тазалау алдында, сонымен қатар, егер сіз оны пайдаланбасаңыз желіден ажырату қажет.
- Желілік баудың айыртетігін ашалықтан суырғанда баудан тартпаңыз, айыртетіктен қолмен ұстаңыз.
- Желілік айыртетікті немесе шаңсорғыш корпусын суланған қолмен ұстамаңыз.
- Желілік кабельді орау кезінде оны қолмен тартыңқыраңыз, желілік айыртетіктің еден бетіне ұрылуын болдырмаңыз.
- Құрылғының кіру немесе шығу саңылауларын қандай да бір заттармен жабуға тыйым салынады. Егер құрылғының қандай да бір саңылауы бітелген болса, оны қосуға тыйым салынады.
- Шаштың, киімнің бос салбыраған элементерінің, саусақтардың немесе дененің басқа бөліктерінің шаңсорғыштың сорғызу саңылауына жақын орналаспауын қадағалаңыз.
- Баспалдақ алаңшаларын жинастырған кезде аса назар болыңыз.
- Шаңсорғышты бензин, еріткіштер сияқты жеңіл тұтанатын сұйықтықтарды жинауға пайдалануға тыйым салынады, сонымен қатар шаңсорғышты осындай сұйықтықтарды сақтайтын жерлерде пайдалануға тыйым салынады.
- Шаңсорғыш көмегімен суды немесе басқа сұйықтықтарды, жанып немесе түтіндеп жатқан темекілерді, сіріңкелерді, шоқты, сонымен қатар сылақтың, бетонның, ұнның немесе күлдің майда түйіршікті шаңын жинауға тыйым салынады.
- Егер мыналар болмаса шаңсорғышты пайдаланбаңыз:
 - контейнер-шаңжинауыш орнатылмаған немесе дұрыс құрастырылмаған;
 - кіргізетін және шығаратын сүзгіштер орнатылмаған.
 - Желілік бауды бұзылуларға тұрақты тексеріңіз. Құрылғыны өз бетіңізбен жөндеуге тырыспаңыз. Барлық сұрақтар

бойынша тел туындыгерлес (өкілетті) қызмет көрсету орталығына хабарласыңыз.

ҚҰРЫЛҒЫ ТЕК ҮЙДЕ ҒАНА ҚОЛДАНУҒА АРНАЛҒАН.

Шаңсорғышты құрастыру

Шаңсорғышты толық ораудан шығарыңыз және оның тұтастығын тексеріңіз. Бұзылулар болағн кезде құрылғыны пайдаланбаңыз.

Ескерту:

- *Құрылғыны төмен температура кезінде тасымалдаған немесе сақтаған жағдайда оны бөлме температурасында екі сағаттан кем емес уақыт ұстаған жөн.*
- *Іске қосу алдында, электр желісіндегі кернеу шаңсорғыштың жұмыс кернеуіне сәйкес келетініне көз жеткізіңіз.*
- *Қылшақ-қондырмаларды ауыстыру кезінде, сонымен қатар контейнер-шаңжинауышты (9) тазалау кезінде әрқашан шаңсорғышты сөндіріңіз және желілік баудың айыртетігін ашалықтан шығарыңыз.*

Иілгіш құбыршекті, телескопиялық түтікті және қондырмаларды қосу

- Ұштамадағы шығыңқыларды ауатартқыш саңылаудағы ойықтармен сәйкестендіріп, иілгіш құбыршектің ұштамасын (12) ауатартқыш саңылауға (10) салыңыз (сур.1).
- Иілгіш құбыршектің ұштамасын (12) сағат тілі бойынша тірелгенге дейін бұраңыз. Иілгіш құбыршекті (13) шешу үшін ұштаманы (12) сағат тіліне қарсы бұраңыз.
- Иілгіш құбыршектің сабын (14) телескопиялық ұзартқыш түтікке (16) қосыңыз (сур. 2).
- Алдын-ала бекіткішке (17) басып, телескопиялық түтіктің астыңғы бөлігін қажетті ұзындыққа шығарыңыз.
- Қажетті қондырманы таңдаңыз: еденге/кілемдерге арналған қылшақты (18) немесе саңылауларға арналған қондырманы (20), және оны телескопиялық ұзартқыш түтікке (16) қосыңыз (сур. 3).
- Саңылауларға арналған қондырманы (20) тікелей иілгіш құбыршектің сабына (14) қосуға болады.

ҚАЗАҚ

Қылшақ қондырмаларды пайдалану

Еденге/кілем жабуларына арналған қылшақ (18)

Ауыстырғышты (19) қажетті күйге қойыңыз (жинастыру жасалып жатқан беттің түріне байланысты).

Саңылауларға арналған қылшақ (20)

Қондырма радиаторларды, саңылауларды, бұрыштарды және диван жастықтарының арасын тазартуға арналған.

ПАЙДАЛАНУ

Сақтандыру шаралары

- Қатты қыздырылған беттерге тікелей таяуда, күл сауыттардың қасында, сонымен қатар тез тұтанатын сұйықтықтарды сақтайтын жерлерде шаңсорғышпен жинастыруды жасамаңыз.
- Құрылғының бұзылуына жол бермеу үшін жинастыруды бастау алдында еденнен үшкір заттарды алып тастаңыз
- Егер жинастыру кезінде шаңсорғыштың сорғызу қуаты кенет азайып кетсе, тез арада шаңсорғышты сөндіріңіз және телескопиялық түтікті немесе иілгіш құбыршекті қоқыстануға тексеріңіз. Шаңсорғышты сөндіріңіз, және желілік айыр тетікті ашалықтан суырыңыз – қоқысты жойыңыз, және содан кейін ғана жинастыруды жалғастырыңыз.

Назар аударыңыз! Әрқашан контейнер-шаңжинауышты (9), кіргізетін (4) және шығаратын (23) сүзгіштерді орнатып шаңсорғышты қосыңыз. Әрқашан сүзгіштердің орнатылу дұрыстығын тексеріңіз.

- Жұмысты бастау алдында желілік кабельді қажетті ұзындыққа шығарыңыз және желілік айыр тетікті ашалыққа қосыңыз. Желілік баудағы сары белгі баудың максималды ұзындығын білдіреді. Желілік бауды қызыл белгіден әрі шығаруға тыйым салынады.
- Шаңсорғышты қосу үшін батырманы (1) басыңыз.
- Жұмыс істеу уақытында сорғызу қуатын реттегіші сабын (5) бұрап және иілгіш құбыршектің сабында (14) орналасқан механикалық реттегішпен (15) реттеуге болады.

- Жинастыруды аяқтағаннан кейін батырманы (1) басыңыз және желілік айыртетікті ашалықтан суырыңыз.
- Желілік бауды орау үшін батырманы (6) басыңыз және оның ұрылуына және бүлінуіне жол бермеу үшін оралып жатқан бауды қолмен тартыңқыраңыз.
- Жұмыс уақытындағы үзілістерде қылшақ «тұрағы» орнын (2) пайдаланыңыз (сур. 4).
- Жұмыстан кейін шаңсорғышты тасымалдау үшін сапты (8) пайдаланыңыз.

Сақтандыру: Шаңсорғышты контейнер-шаңжинауыштың (11) сабынан тасымалдамаңыз.

Тазалау және күтім

Шаңсорғышты әр пайдаланған сайын шаңды және қоқысты жоюды, контейнер-шаңжинауышты (9) бөлшектеуді және тазалауды жүргізіңіз.

Контейнер-шаңжинауыштан (9) шаң мен қоқыс алдын-ала жойылған болса ғана жинастыруды бастаңыз.

Контейнер-шаңжинауышты (9) шешу және одан шаң мен қоқысты жою





- Шаңсорғышты сөндіріңіз және оны желіден ажыратыңыз
- Иілгіш құбыршектің ұштамасын (12) сағат тіліне қарсы бұрап, иілгіш құбыршекті (13) шешіңіз.
- Саптан (8) ұстап, контейнер-шаңжинауыштың бекіткішіне (7) өзіңізге қарсы бағытта басыңыз және контейнер-шаңжинауышты (9) шешіңіз (сур. 5).
- Бекіткішке (27) басып, контейнер-шаңжинауыш құтысының қақпағын (26) ашыңыз (сур. 6).
- Контейнер-шаңжинауышқа (9) жиналған шаң мен қоқысты жойыңыз.

Контейнер-шаңжинауышты (9) бөлшектеу

- Шаңсорғышты сөндіріңіз және оны желіден ажыратыңыз, контейнер-шаңсорғышты (9) шығарыңыз, одан шаң мен қоқысты жойыңыз.
- Бір қолыңызбен контейнер-шаңсорғыш сабынан (11) ұстаңыз, ал басқа қолыңызбен шаңсорғышты тасымалдайтын сапты (8) құтыға (25) сәйкес сағат тілі бойынша бұраңыз және құтыны (25) шешіңіз.

- Шығаратын сүзгіш қақпағының бекіткішін (22)  күйіне белгілеңіз (бекіткішті (22) жоғары көтеріңіз), сепараторды (24) ұстап, шаңсорғышты тасымалдау сабын (8) сепараторға (24) қатысты сағат тілі бойынша бұраңыз және кіргізетін сүзгіштің (25) қақпағын (21) шешіңіз.
- Кіргізетін сүзгішті (23) шығарыңыз және оны шаңнан тазалаңыз.
- Сепараторды (24), кіргізетін сүзгішті (23) және құтыны (25) жылы ағын сумен жуыңыз.

Ескерту: *Контейнер-шаңжинауышты құрастыру алдында барлық элементтерді жақсылап құрғатыңыз.*

- Кіргізетін сүзгішті (25) орнына орнатыңыз, сепаратордың (26) жоғарғы бөлігіндегі  белгіні кіргізетін сүзгіштің қақпағындағы (23)  белгімен сәйкестендіріп, сепараторды (26) ұстап және, саптан (8) ұстап,  және  белгілері сәйкес келгенге дейін, қақпақты (23) сағат тіліне қарсы бұраңыз. Бекіткішке (24) басып, қақпақты (23) бекітіңіз.
- Құрастырылған сепараторды құтыға (25) салыңыз және, саптан (11) ұстап, сапты (8) сағат тіліне қарсы тірелгенге дейін бұраңыз.
- Контейнер-шаңжинауышты (9) орнына бекіткіш (7) шыртылына дейін салыңыз.

Шығаратын сүзгішті (4) тазалау

Шығаратын сүзгішті (4) мезгілімен тазалап тұрыңыз.

- Шығаратын сүзгіштің торын (3) шешіңіз, бұл үшін ілгекке басу және торды (3) өзіңізге қарай тарту керек.
- Шығаратын сүзгішті (4) тордың (3) ішкі жағынан шешіңіз, оны жылы ағын сумен жуыңыз және жақсылап құрғатыңыз.
- Шығаратын сүзгішті тордың (3) ішкі жағынан бекітіңіз.
- Торды (3) орнына орнатыңыз.

Шаңсорғыш корпусы

- Шаңсорғыш корпусын жұмсақ дымқыл матамен сүртіңіз.
- Шаңсорғыш корпусын, желілік бауды және желілік бау айыртетігін суға немесе кезкелген басқа сұйықтықтарға матыруға тыйым салынады. Сұйықтықтың шаңсорғыш корпусы ішіне өтуін болдырмаңыз.
- Шаңсорғыш бетін тазалау үшін еріткіштер мен қажаттын тазалағыш заттарды пайдалануғатыйым салынады.

- Сепараторды, контейнер-шаңжинауыш құтысын және сүзгіштерді жуу үшін ыдыс жуатын машинаны пайдалануға тыйым салынады.
- Кіргізетін және шығаратын сүзгіштерді құрғату үшін фенді пайдалануға тыйым салынады.

Сақтау

- Шаңсорғышты сақтау алдында, корпусы, контейнер-шаңжинауышты (9) және сүзгіштерді (4, 23) тазалау және құрғату қажет.
- Пайдалану ыңғайлығы үшін көлденең күйде шаңсорғыш корпусындағы қылшақ «тұрағы» орнын (2) пайдаланып сақтаңыз.
- Шаңсорғышты құрғақ салқын, балалардың қолы жетпейтін жерде сақтаңыз.

Жеткізілім жинағы

1. Сүзгіштері мен контейнер-шаңжинауышы орнатылған шаңсорғыш – 1 дн.
2. Иілгіш құбыршек – 1 дн.
3. Телескопиялық ұзартқыш түтік – 1 дн.
4. Әмбебап қылшақ – 1 дн.
5. Саңылауларға арналған қылшақ – 1 дн.
6. Нұсқаулық – 1 дн.

Техникалық сипаттамалары

Қоректендіру кернеуі: 220 -240 В ~ 50 Гц
Максималды тұтыну қуаты: 1600 Вт
Сорғызу қуаты: 350 Вт

Өндіруші аспаптың сипаттамаларын алдын-ала хабаралаусыз өзгертуге құқықты сақтайды.

Құрылғының қызмет ету мерзімі – 3 жыл

Гарантиялық міндеттілігі

Гарантиялық жағдайдағы қаралып жатқан бөлшектер дилерден тек сатып алынған адамға ғана беріледі. Осы гарантиялық міндеттілігіндегі шағымдалған жағдайда төлеген чек немесе квитанциясын көрсетуі қажет.



ROMÂNĂ

ASPIRATOR DE PRAF

INSTRUCȚIUNI DE UTILIZARE

Descriere

1. Buton pornire/oprire
2. Locaș pentru «parcarea» periei
3. Grilaj filtru de ieșire
4. Filtru de ieșire
5. Reglor putere
6. Buton rulare cablu de alimentare
7. Fixator recipient de colectare a prafului
8. Mâner pentru transportarea aspiratorului
9. Recipient de colectare a prafului
10. Orificiu de intrare a aerului
11. Mâner recipient de colectare a prafului
12. Capătul furtunului flexibil
13. Furtunul flexibil
14. Mâner furtun flexibil
15. Reglor manual putere absorbție
16. Tub telescopic de prelungire
17. Fixatorul de reglare a lungimii tubului telescopic
18. Perie pentru podea/covor
19. Comutator «podea/covor»
20. Duză pentru spații înguste
21. Capac filtru de intrare
22. Fixator capac filtru de intrare
23. Filtru de intrare
24. Separator
25. Balon recipient de colectare a prafului
26. Capac balon
27. Fixator capac balon

ATENȚIE!

- Pentru o protecție suplimentară, vă sfătuim să instalați un dispozitiv pentru curent rezidual (RCD) în circuitul electric. Acest RCD trebuie să acționeze la o intensitate reziduală maximă de 30 mA; pentru instalare cereți sfatul instalatorului.

INSTRUCȚIUNI CU PRIVIRE LA MĂSURILE DE SIGURANȚĂ

Citiți cu atenție instrucțiunea de exploatare înainte de utilizarea aparatului și păstrați-o pentru consultări ulterioare. Folosiți aparatul conform destinației și în scopurile menționate în prezenta instrucțiune. Utilizarea greșită a aparatului poate duce la defectarea acestuia, cauzarea de prejudicii utilizatorului și proprietății lui.

Pentru a reduce riscul de incendiu, electrocutare sau rănire:

- Utilizați prezentul dispozitiv numai în corespundere cu instrucțiunea de exploatare.
- Înainte de conectarea dispozitivului la rețea electrică, asigurați-vă că tensiunea de lucru a dispozitivului electric corespunde cu tensiunea în rețeaua în casa D-vă.
- Pentru a evita riscul de incendiu nu folosiți piese intermediare atunci când conectați aparatul la priză.
- Nu lăsați aspiratorul de praf conectat la priza electrică fără supraveghere. În cazul în care nu folosiți aparatul, precum și înainte de a începe deservirea tehnică a acestuia, scoateți fișa de alimentare din priză.
- Pentru evitarea riscului de electrocutare nu utilizați aspiratorul de praf în afara încăperilor, nu utilizați aspiratorul de praf pentru colectarea apei sau alte lichide.
- Din motive de siguranța copiilor nu lăsați pungile de polietilenă, utilizate în calitate de ambalaj fără supraveghere.
- **Atenție!** Nu permiteți copiilor să se joace cu pachete de polietilenă sau pelicule. **Pericol de sufocare!**
- Copiii trebuie supravegheați pentru a nu se juca cu aparatul. Este necesară o atenție supraveghere dacă în preajma aparatului pus în funcțiune se află copii sau persoane cu dizabilități.
- Acest aparat nu este destinat pentru folosire de către copii sau persoane infirme decât în cazul în care li se dau instrucțiuni corespunzătoare și clare de către persoana responsabilă de siguranța lor cu privire la folosirea sigură a aparatului și despre riscurile care pot apărea în caz de folosire greșită.
- Nu folosiți cablul de alimentare sau furtunul flexibil în calitate de mâner pentru mutarea aspiratorului de praf, nu închideți ușa dacă cablul de alimentare trece prin golul de ușă, precum și evitați contactul cablului de alimentare cu muchiile ascuțite sau colțurile mobilierului. Nu treceți cu aspiratorul peste cablul de alimentare pentru a nu-l deteriora.
- Întotdeauna opriți aspiratorul cu butonul oprit/pornit și numai după aceasta scoateți fișa din priză.

- Nu deconectați prin tragere de cablu, pentru deconectare întotdeauna trageți de fișă.
- Nu atingeți fișa sau corpul aspiratorului cu mâinile ude.
- În timpul înfășurării cablului de alimentare, suspendați cablul cu mîna; nu lăsați fișa cablului de alimentare să se lovească de podea.
- Nu închideți orificiul de ieșire a aparatului cu obiecte. Nu conectați dispozitivul dacă vreunul dintre orificiile lui sunt blocate.
- Țineți părul, hainele largi, degetele sau alte părți ale corpului departe de orificiul de aspirare.
- Fiți deosebit de precauți în timpul utilizării dispozitivului pe scări.
- Nu folosiți aspiratorul pentru a colecta lichide inflamabile sau combustibile, cum ar fi benzina, și nu folosiți în locuri unde acestea ar putea fi păstrate.
- Se interzice utilizarea aspiratorului de praf pentru colectarea apei și a altor lichide, a țigărilor aprinse sau fumegînde, a chibriturilor, a scrumului mocnind, și a prafului foarte fin, de exemplu de la tencuială, beton, fînă sau cenușă.
- Nu folosiți aspiratorul dacă:
 - nu este instalat sau este instalat greșit recipientul de colectare a prafului;
 - nu sunt montate filtrele de intrare și de ieșire.
 - Verificați în mod regulat integritatea fișei cablului de alimentare și cablul de alimentare la lipsa deteriorărilor. Nu reparați singuri aparatul. În legătură cu orice aspecte ale deservirii tehnice adresați-vă la un centru autorizat de service.

APARATUL ESTE DESTINAT NUMAI UZULUI CASNIC

Montarea aspiratorului de praf

Scoateți aspiratorul din ambalaj și verificați dacă acesta nu este deteriorat. Nu folosiți aparatul dacă acesta prezintă defecțiuni.

Remarcă:

- *În caz de transportare sau păstrare a dispozitivului la temperaturi joase este necesar să-l mențineți la temperatura camerei timp de cel puțin două ore.*
- *Înainte de conectare asigurați-vă că tensiunea în rețeaua electrică corespunde tensiunii de lucru a aspiratorului de praf.*

- *Întotdeauna deconectați aparatul și scoateți fișa din priză în timp ce schimbați periile, precum și în timpul curățării recipientului de colectare a prafului (9).*

Atașarea furtunului flexibil, tubului telescopic și accesoriilor

- Introduceți capătul (12) furtunului flexibil în orificiul de aspirare (10), aliniind ieșiturile de pe capăt cu canelurile orificiului de aspirare (fig. 1).
- Rotiți capătul (12) furtunului flexibil în sensul acelor de ceasornic până la capăt. Pentru a scoate furtunul flexibil (13) rotiți capătul (12) în sens contrar acelor de ceasornic.
- Introduceți mânerul furtunului flexibil (14) în tubul telescopic pentru alungire (16) (fig. 2).
- Trageți partea inferioară a tubului telescopic la ungimea necesară, apăsând în prealabil pe fixator (17).
- Alegeți accesoriul necesar: perie pentru podea/cover (18) sau duza pentru spații înguste (20) și grupați-o la tubul telescopic de prelungire (16) (fig. 3).
- Duza pentru spații înguste (20) poate fi atașată nemijlocit la mânerul furtunului flexibil (14).

Utilizarea accesoriilor-perie

Perie pentru podea/cover (18)

Fixați comutatorul (19) în poziția necesară (în funcție de tipul suprafeței pe care o veți curăța).

Duza pentru spații înguste (20)

Duza pentru spații înguste este destinată pentru curățarea caloriferelor, spațiilor înguste, ungherelor și spațiilor între pernele canapelelor.

EXPLOATAREA

Măsuri de precauție

- Nu utilizați aspiratorul de praf pentru curățarea încăperilor în nemijlocită apropiere de suprafețe puternic încălzite, în apropierea scrumierelor și în locurile de depozitare a lichidelor inflamabile.
- Înainte de a începe curățenia, ridicați de pe podea obiectele ascuțite, pentru a evita deteriorarea dispozitivului.
- Dacă în timpul utilizării a scăzut brusc puterea de absorbție a aspiratorului, opriți imediat aparatul și verificați dacă nu este blocat tubul

ROMÂNĂ

telescopice sau furtunul flexibil. Opriti aspiratorul și scoateți fișa din priză – îndepărtați blocul, numai după aceasta continuați utilizarea acestuia.

Atenție! Întotdeauna porniți aspiratorul numai dacă sunt instalate recipientul de colectare a prafului (9), filtrele de intrare (4) și ieșire (23). Întotdeauna verificați corectitudinea instalării filtrelor.

- Înainte de a începe folosirea trageți cablul de alimentare la lungimea necesară și introduceți fișa în priză. Marcajul galben de pe cablu indică lungimea maximă a cablului. Nu trageți cablul de alimentare dincolo de marcajul roșu.
- Pentru a porni aspiratorul apăsați pe butonul (1).
- În timpul utilizării dispozitivului, puteți regla puterea de aspirare prin rotirea mânerului regulatorului (5) și a regulatorului mecanic (15) amplasat pe mânerul furtunului flexibil (14).
- După utilizare opriti aparatul apăsând pe butonul (1) și scoateți fișa cablului de alimentare din priză.
- Pentru rularea cablului de alimentare apăsați pe butonul (6), ghidați cablul cu mâna pentru ca acesta să nu se încălzească și să nu se deterioreze.
- În pauze folosiți locașul pentru «parcarea» periei (2) (fig. 4).
- Pentru mutarea aspiratorului folosiți mânerul (8).

Avertisment: Nu transportați aspiratorul de praf de mânerul recipientului de colectare a prafului (11).

Curățare și îngrijire

Îndepărtați praful și gunoiul, dezamblați și curățați recipientul de colectare a prafului (9) după fiecare utilizare a aspiratorului de praf. Începeți curățenia numai în cazul în care recipientul de colectare a prafului (9) a fost golit în prealabil de praf și gunoi.

Demontarea containerului-colectorului de praf (9) și înlăturarea praful și gunoiul din el



- Opriti aspiratorul de praf și deconectați-l de la rețea
- Detașați furtunul flexibil (13), rotind capătul furtunului flexibil (12) în sens contrar acelor de ceasornic.

- Ținând de mâner (8), apăsați în direcția de la sine spre fixatorul recipientului de colectare a prafului (7) și scoateți recipientul de colectare a prafului (9) (fig. 5).
- Deschideți capacul (26) bolului recipientului de colectare a prafului, apăsând pe fixator (27) (fig. 6).
- Îndepărtați din recipientul de colectare a prafului (9) praful și gunoiul adunat.

Dezasamblarea și curățarea recipientului de colectare a prafului (9)

- Opriti aspiratorul și deconectați-l de la rețea, extrageți recipientul de colectare a prafului (9), îndepărtați din acesta praful și gunoiul.
- Ținând cu o mână de mânerul recipientului de colectare a prafului (11), cu cealaltă mână rotiți mânerul pentru transportarea aspiratorului de praf (8) în sensul acelor de ceasornic în raport cu balonul (25) și scoateți balonul (25).
- Instalați fixatorul capacului filtrului de ieșire (22) în poziția  (ridicați puțin fixatorul (22) în sus), menținând separatorul (24), rotiți mânerul pentru transportarea aspiratorului (8) în sensul acelor de ceasornic în raport cu separatorul (24) și scoateți capacul (21) filtrului de intrare (25).
- Extrageți filtrul de intrare (23) și curățați-l de praf.
- Spălați separatorul (24), filtrul de intrare (23) și balonul (25) sub jet de apă caldă.

Remarcă: Uscați minuțios toate elementele înainte de a asambla containerul-colectorul de praf.

- Instalați filtrul de intrare (23) în poziția inițială aliniind marcajul ▲ de pe partea superioară a separatorului (24) cu marcajul  de pe capacul filtrului de intrare (21), menținând separatorul (24) și ținând de mâner (8), rotiți capacul (21) în sens contrar acelor de ceasornic până la alinierea marcajelor ▲ și . Fixați capacul (21), apăsând pe fixator (22).
- Instalați separatorul asamblat în balon (25) și, ținând de mâner (11), rotiți mânerul (8) în sens contrar acelor de ceasornic până la capăt.
- Instalați recipientul de colectare a prafului (9) în poziția inițială, până la clicul fixatorului (7).

Curățarea filtrului de ieșire (4)

Curățați cu regularitate filtrul de ieșire (4).

- Scoateți capacul filtrului de ieșire (3), apăsând pe clichetul și trăgând grilajul (3) spre sine.
- Scoateți filtrul de ieșire (4) din partea interioară a grilajului (3), clătiți-le sub jet de apă caldă și uscați bine.
- Fixați filtrul de ieșire pe partea interioară a grilajului (3).
- Instalați grilajul (3) în poziția inițială.

Corpul aspiratorului de praf

- Ștergeți corpul aspiratorului cu o lavetă moale și umedă.
- Nu scufundați corpul aspiratorului, cablul de alimentare și fișa cablului de alimentare în apă sau alte lichide. Nu permiteți pătrunderea lichidelor în interiorul corpului aspiratorului.
- Nu folosiți pentru curățarea suprafeței aspiratorului de praf solvenți sau agenți de curățare abrazivi.
- Nu folosiți mașina de spălat vase pentru spălarea separatorului, balonului recipientului de colectare a prafului și a filtrelor.
- Nu folosiți foehnul pentru uscarea filtrelor de intrare și ieșire.

Păstrare

- Înainte de a pune aspiratorul de praf la păstrare îndelungată curățați corpul, containerului-colectorului de praf (9) și filtrele (4, 23).
- Pentru o păstrare comodă folosiți locașul pentru «parcarea» periei (2).
- Păstrați aspiratorul de praf la un loc uscat, răcoros, inaccesibil pentru copii.

Conținut pachet

1. Aspirator de praf cu filtrele și recipientul de colectare a prafului instalate – 1 buc.
2. Furtun flexibil – 1 buc.
3. Tub telescopic pentru alungire – 1 buc.
4. Perie universală – 1 buc.
5. Duză pentru spații înguste – 1 buc.
6. Instrucțiune – 1 buc.

Specificații tehnice

Alimentare: 220-240 V ~ 50 Hz
Consum maxim de putere: 1600 W
Putere absorbție: 350 W

Producătorul își rezervă dreptul de a modifica caracteristicile dispozitivului fără anunțare prealabilă.

Termenul de funcționare a dispozitivului - 3 ani

Garanție

În legătură cu oferirea garanției pentru produsul dat, rugăm să Vă adresați la distribuitorul regional sau la compania, unde a fost procurat produsul dat. Serviciul de garanție se realizează cu condiția prezentării bonului de plată sau a oricărui alt document financiar, care confirmă cumpărarea produsului dat.

Acest produs corespunde cerințelor EMC, întocmite în conformitate cu Directiva 2004/108/EC și Directiva cu privire la electrosecuritate/joasă tensiune (2006/95/EC).



ČESKÝ

VYSAVAČ

NAVOD K POUZITI

Popis

1. Tlačítko zapnutí/vypnutí
2. Parkovací drážka pro hubici
3. Mřížka výstupního filtru
4. Výstupní filtr
5. Regulátor výkonu
6. Tlačítko navíjení kabelu
7. Fixátor nádoby na prach
8. Rukojeť na přenášení
9. Nádobka na prach
10. Sací otvor
11. Rukojeť nádoby na prach
12. Nástavec hadice
13. Hadice
14. Rukojeť hadice
15. Ruční regulátor sacího výkonu
16. Teleskopická prodlužovací trubice
17. Fixátor nastavení délky teleskopické trubice
18. Hubice na podlahu/kobercové krytiny
19. Přepínač koberec/podlaha
20. Štěrbinová hubice

Nádobka na prach:

21. Víko vstupního filtru
22. Fixátor víka vstupního filtru
23. Vstupní filtr
24. Separátor
25. Baňka nádoby na prach
26. Víko banky
27. Fixátor víka banky

POZOR!

- Pro zvýšení bezpečnosti v napájecím okruhu je vhodné instalovat proudový chránič (RCD) se jmenovitým proudem reagování, nepřesahujícím 30 mA, při instalaci doporučujeme se kontaktovat s odborníkem.

Bezpečnostní opatření

Před použitím přístroje si pozorně přečtete tuto příručku a uschovejte ji pro budoucí použití. Používejte tento přístroj pouze k určenému účelu, jak je popsáno v návodu. Nesprávné zacházení s přístrojem může způsobit jeho poruchu, škodu uživateli nebo jeho majetku.

Pro snížení rizika vzniku požáru, úrazu elektrickým proudem nebo poranění:

- Používejte přístroj pouze k určenému použití, jak je popsáno v této příručce.
- Před zapojením do sítě přesvědčte se že provozní napětí uvedené na přístroji odpovídá napětí v elektrické síti ve vašem domě.
- Aby nedošlo k požáru nepoužívejte adaptéry při zapojení přístroje do elektrické zásuvky.
- Nenechávejte vysavač bez dohledu, kdy je zapojen do elektrické zásuvky. Vždy vyndávejte síťovou vidlici ze zásuvky pokud přístroj nepoužíváte a také před tím než začnete jeho technickou údržbu.
- Pro snížení rizika úrazu elektrickým proudem nepoužívejte vysavač vně budovy, nikdy nepoužívejte vysavač ke vysávání vody nebo jakékoli jiné tekutiny.
- Kvůli bezpečí dětí nenechávejte igelitové sáčky, použité v obalu, bez dohledu.
- **Upozornění!** Nedovolujte dětem hrát si s plastickými sáčky nebo balicí fólií.
- **Nebezpečí udušení!**
- Nedovolujte aby si děti s vysavačem hrály. Buďte zvláště opatrní, pokud jsou v blízkosti zapnutého přístroje děti nebo osoby s omezenými schopnostmi.
- Tento výrobek není určen pro děti a zdravotně postižené osoby, pokud ovšem osoba, odpovědná za jejich bezpečí, nedá vhodné a jasné pokyny pro bezpečné používání zařízení a varování o nebezpečí, která můžou vzniknout při jeho nesprávném použití.
- Nepoužívejte napájecí kabel k přenášení vysavače, nezavírejte dveře, pokud dveřmi prochází napájecí kabel, a vyhněte se kontaktu napájecího kabelu s ostrými hranami nebo rohy nábytku. Při uklízení pokojů je zakázáno přejíždět kabel vysavačem - můžete ho poškodit.
- Vždy nejdříve vypněte vysavač tlačítkem zapnutí/vypnutí a jen potom můžete vytáhnout zástrčku napájecího kabelu ze zásuvky.
- Při odpojování přístroje od sítě netáhejte za síťový kabel, držte se za vidlici síťového kabelu.
- Nedotýkejte se vidlice síťového kabelu ani samotného vysavače mokřými rukama.
- Při navíjení síťového kabelu přidržujte ho rukou, nedopouštějte aby se síťová vidlice narážela do podlahy.

- Nikdy nezakrývejte sací otvor přístroje jakýmkoli předměty. Nikdy nezapínejte přístroj, pokud některý z jeho otvorů je zablokován.
- Dbejte na to aby se vlasy, volně visící části oděvu nebo prsty a jiné části těla nedostaly do blízkostí sacích otvorů vysavače.
- Bud'te zvlášt' opatrní při uklízení schodišť.
- Je zakázáno používat vysavač pro odsání hořlavých tekutin jako je benzin, rozpouštědla, kromě toho zakazuje se používat vysavač v místech skladování těchto kapalin.
- Je zakázáno používat vysavač pro sání vody nebo jiných tekutin, zapálených nebo kouřících se cigaret, zápalek, kouřícího popelu, stejně jako jemného disperzního prachu, například od omítky, betonu, mouky nebo popelu.
- Nikdy nepoužívejte vysavač pokud:
 - není instalována nebo je špatně namontována nádoba na prach;
 - vstupní a výstupní filtry.
 - Pravidelně kontrolujte vidlici síťového kabelu a síťový kabel, zda nejsou poškozeny. Nikdy neopravujte přístroj samostatně. V případě poruchy obraťte se na nejbližší autorizované servisní středisko.

PŘÍSTROJ JE URČEN POUZE PRO DOMÁCÍ POUŽITÍ

Montáž vysavače

Rozbalte vysavač úplně a zkontrolujte, zda není poškozen. Pokud objevíte závadu – přístroj nepoužívejte.

Poznámka:

- *V případě přepravy nebo skladování přístroje při nízké teplotě je nutno uchovávat při pokojové teplotě po dobu nejméně dvou hodin.*
- *Před zapnutím přístroje se přesvědčte, že napětí v eklektické síti odpovídá provoznímu napětí vysavače.*
- *Vždy vypínejte vysavač a vyndávejte síťovou vidlici z elektrické zásuvky během výměny nástavců a také před čištěním nádoby na prach (9).*

Připojení hadice, teleskopické trubice a nástavců

- Vložte nástavec hadice (12) do sacího otvoru (10), že výstupky na nástavce zapadnou do zářezů sacího otvoru (obr. 1).

- Otočte nástavec flexibilní hadice (12) ve směru hodinových ručiček až na doraz. Pro odpojení hadice (13) otočením nástavec (12) proti směru hodinových ručiček.
- Připojte teleskopickou trubici (16) k rukojeti hadice (14) (obr. 2).
- Vysuňte dolní část teleskopické trubice na požadovanou délku po stisknutí fixátoru (17).
- Vyberte požadovaný nástavec: kartáč na podlahu / koberec (18), nebo štěrbinovou hubici (20) a připojte ho k prodlužovací trubici (16) (obr. 3).
- Štěrbínovou hubici (20) lze připevnit k rukojeti hadice (14).

Používání hubic

Hubice na podlahu/koberec (18)

Dejte přepínač (19) do potřebné polohy (podle druhu povrchu, který se uklízí).

Štěrbínová hubice (20)

Štěrbínová hubice je určena k čištění radiátorů, štěrbin, koutů a mezer mezi polštáři gaučů.

POUŽITÍ

Bezpečnostní pokyny

- Nepoužívejte vysavač v bezprostřední blízkosti velmi horkých ploch, v blízkosti popelníků, stejně jako vedle míst skladování hořlavých kapalin.
- Před začátkem úklidu odstraňte z podlahy ostré předměty, aby nedošlo k poškození zařízení.
- Pokud během úklidu prudce klesne sací výkon vysavače, okamžitě vypněte vysavač a zkontrolujte teleskopickou trubici a hadici, zda nejsou ucpané. Vypněte vysavač, odpojte ho od sítě- odstraňte špínu, a pak pokračujte v úklidu.

Upozornění! Zapínejte vysavač jenom tehdy, pokud je do něj namontována nádoba na prach (9) a jsou do ní vloženy vstupní (4) a výstupní (23) filtry. Pokaždé zkontrolujte zda jsou filtry správně instalovány.

- Než začnete práci, vytáhněte napájecí kabel na požadovanou délku a vložte zástrčku do zásuvky. Žlutá značka na síťovém kabelu upozorňuje na maximální délku kabelu. Nikdy nevytahujte síťový kabel za červenou značku.

ČESKÝ

- Pro zapnutí vysavače stiskněte tlačítko (1).
- V průběhu práce můžete nastavovat sací výkon otocením regulatoru (5) nebo ručním regulátorem (15), který se nachází na hadici (14).
- Po ukončení práce vypněte vysavač stisknutím tlačítka (1) a vyndejte vidlici síťového kabelu ze zásuvky.
- Pro navijení síťového kabelu stiskněte tlačítko (6), přidržíte navíjejí se kabel rukou, aby nedošlo k jeho zamotávání a poškození.
- O přestávkách v práci použijte místo „parkování“ kartáče (2) (obr. 4).
- Pro přenášení vysavače po ukončení práci použijte rukojeť (8).

Varování: Nepřenášejte vysavač za rukojeť nádoby (11).

Čištění a údržba

Doporučuje se čistit nádobu na prach (9) po každém použití vysavače.

Zacinejte úklid kdy jsou nejprve odstraněny prach a smet z nádoby (9)

Vyjmutí kontejnerového sáčku (9) a odstranění prachu a nečistot

- Vypněte vysavač a odpojte ho od sítě.
- Pro odpojení hadice (13) otočením nástavec (12) proti směru hodinových ručiček.
- Držic za rukojeť (8), klepněte směrem od sebe na boční držák kontejneru-lapače prachu (7) i slevte kontejner-lapač prachu (9) (obr. 5).
- Otevřete víko (26) banky nádoby na prach stiskem fixátoru (27) (obr. 6).
- Odstraňte z nádoby na prach, nahromaděný prach a nečistoty.





Demontáž a čištění nádoby na prach (9)

- Vypněte vysavač a odpojte ho od sítě, vyjměte nádobu na prach (9), odstraňte prach a nečistoty.
- Držic jednou rukou za rukojeť kontejneru-lapače prachu (11), jinou rukou obraťte rukojeť pro přenošení odsavače prachu (8) ve směru hodinových ručiček ohledně baňky (25) i slevte baňku (25).
- Vložte boční držák víka výstupního filtru (22) v polohu  (nadzdvihujte boční držák (22) směrem nahoru), přidržíte separátor (24),

obraťte rukojeť pro přenošení odsavače prachu (8) ve směru hodinových ručiček ohledně separátoru (24) i slevte víko (21) vstupního filtru (25).

- Vyjměte filtr (23) a vyčistěte ho od prachu.
- Promyjte separátor (24), vstupní filtr (23) i baňku (25) pod proudem teplé vody.

Poznámka: Důkladně vysušte všechny detaily před montáží kontejneru na sběr prachu.

- Vložte na místo vstupní filtr (23), sloučiv značku  na vrchní části separátoru (24) s značkou  na víku vstupního filtru (21), přidržíte separátor (24) i, držic za rukojeť (8), obraťte víko (21) proti směru hodinových ručiček do sloučení  a . Zafixujte víko (21) stiskem fixátoru (22).
- Vložte sebraný separátor v baňku (25) i, držic za rukojeť (11), obraťte rukojeť (8) proti směru hodinových ručiček na doraz.
- Vložte nádobu na prach na své místo (9) až uslyšíte cvaknutí fixátoru (7).

Čištění výstupního filtru (4)

Pravidelně provádějte čištění výstupního filtru (4).

- Slevte mříže (3) výstupního filtru, proto třeba stisknout na spínač i popotáhnout mříže (3) na sebe.
- Sundejte výstupní filtr (4) s vnitřní strany mřížky (3), umyjte je proudem teplé vody a důkladně osušte.
- Upevněte výstupní filtr na vnitřní straně mřížky (3).
- Vraťte mřížku (3) na své místo.

Tělo vysavače

- Skříň vysavače utírejte měkkým vlhkým hadříkem.
- Nikdy nepoužívejte vysavač, síťový kabel a vidlici síťového kabelu do vody nebo jakékoli jiné tekutiny. Zabraňte polití tekutinou v těle vysavače.
- Nikdy nepoužívejte k čištění povrchu vysavače rozpouštědla a abrazivní mycí prostředky.
- Pro promývání separátoru, baňky kontejneru-lapače prachu i filtrů nesmí je využívat myčku.
- Nesmí se využívat fén pro vypalování vstupního i výstupního filtrů.

Skladování

- Před tím než uložíte vysavač na delší dobu, proved'te čištění skříně, nádoby na prach (9) a filtrů (4, 23).
- Pro větší pohodlí při skladování použijte místo „parkování“ kartáče (2).
- Skladujte vysavač v suchém chladném místě mimo dosah dětí.

Kompletace dodávky:

1. Vysavač s instalovanými filtry a nádobou na prach – 1 kus
2. Hadice – 1 ks
3. Teleskopická prodlužovací trubice – 1 kus
4. Universální hubice – 1 ks
5. Štěrbinová hubice – 1 ks
6. Návod k použití -1 ks.

Technické charakteristiky

Napájení: 220-240 V ~50Hz

Maximální příkon: 1600 W

Sací výkon: 350 W

Výrobce si vyhrazuje právo měnit charakteristiky přístroje bez předchozího upozornění.

Životnost zařízení - 3 roky

Záruka

Podrobné záruční podmínky poskytne prodejce přístroje. Při uplatňování nároků během záruční lhůty je třeba předložit doklad o zakoupení výrobku.

 *Tento výrobek odpovídá požadavkům na elektromagnetickou kompatibilitu, stanoveným direktivou 2004/108/EC a předpisem 2006/95/EC Evropské komise o nízkonapěťových přístrojích.*

УКРАЇНСЬКИЙ

ПИЛОСОС

КЕРІВНИЦТВО З ЕКСПЛУАТАЦІЇ

Опис

1. Кнопка включення / вимикання
2. Місце для «паркування» щітки
3. Решітка вихідного фільтра
4. Вихідний фільтр
5. Регулятор потужності
6. Кнопка змотування мережевого шнура
7. Фіксатор контейнера-пилосбірника
8. Ручка для перенесення пилососа
9. Контейнер-пилосбірник
10. Повітрязабірний отвір
11. Ручка контейнера-пилосбірника
12. Наконечник гнучкого шланга
13. Гнучкий шланг
14. Рукоятка гнучкого шланга
15. Ручний регулятор потужності всмоктування
16. Телескопічна подовжувальна трубка
17. Фіксатор регулювання довжини телескопічної трубки
18. Щітка для пола/килимових покриттів
19. Перемикач «килим/підлога»
20. Щілинна насадка

Контейнер - пилосбірник:

21. Кришка вхідного фільтра
22. Фіксатор кришки вхідного фільтра
23. Вхідний фільтр
24. Сепаратор
25. Колба контейнера-пилосбірника
26. Кришка колби
27. Фіксатор кришки колби

УВАГА !

- Для додаткового захисту доцільно в ланцюг живлення встановити пристрій захисного відключення (ПЗВ) з номінальним струмом спрацьовування, що не перевищує 30 mA; при установці слід звернутися до фахівця.

ІНСТРУКЦІЯ ЩОДО ЗАХОДІВ БЕЗПЕКИ

Перед використанням приладу уважно прочитайте інструкцію по експлуатації та зберігайте її протягом усього терміну експлуатації. Використовуйте прилад лише по його прямому призначенню, як викладено в даній інструкції. Неправильне поводження з приладом може привести до його поломки, спричинення шкоди користувачеві або його майну.

Для зниження ризику виникнення пожежі, поразки електричним струмом або здобуття травм:

- Використовуйте даний пристрій лише відповідно до інструкції з експлуатації.
- Перш ніж підключити пристрій до електромережі, переконайтеся, що напруга, вказана на пристрої, відповідає напрузі електромережі у вашому будинку.
- Щоб уникнути ризику виникнення пожежі не використовуйте перехідники при підключенні приладу до електричної розетки.
- Не залишайте пилосос без нагляду, коли він включений в мережеву розетку. В тому випадку, якщо ви не користуєтеся пристроєм, а також перед тим, як приступити до його технічного обслуговування, завжди виймайте мережеву вилку з розетки.
- Для зниження ризику удару електричним струмом не використовуйте пилосос поза приміщеннями, забороняється використовувати пилосос для збору води або будь-якої іншої рідини.
- З міркувань безпеки дітей не залишайте поліетиленові пакети, використовувані в якості упаковки, без нагляду.
- **Увага!** Не дозволяйте дітям грати з поліетиленовим пакетом або плівкою. **Загроза ядухи!**
- Не дозволяйте дітям використовувати пилосос в якості іграшки. Особливу увагу проявляйте в тому випадку, якщо поряд з працюючим пристроєм перебувають діти, або особи з обмеженими можливостями.
- Цей пристрій не призначений для використання дітьми та людьми з обмеженими можливостями, якщо тільки їм не дано відповідні і зрозумілі їм інструкції про безпечне користування пристроєм і тієї небезпеки, яка може виникати при його неправильному користуванні особою, яка відповідає за їхню безпеку.
- Не використовуйте мережевий шнур для перенесення пилососа, не закривайте двері, якщо мережевий шнур проходить через дверний проріз, а також уникайте контакту мережевого шнура з гострими краями або кутами меблів. Під час прибирання приміщення, забороняється

переїжджати пирососом через мережевий шнур - ви можете його пошкодити.

- Завжди спочатку відключайте пиросос кнопкою включення/виключення і тільки потім виймайте вилку мережевого шнура з розетки.
- Відключаючи пристрій від мережі, не тягніть за мережевий шнур, а беріться за вилку мережевого шнура.
- Не беріться за мережеву вилку або за корпус пирососа мокрими руками.
- Під час змотування мережевого шнура притримуйте його рукою, не допускайте, щоб мережева вилка ударялася об поверхню підлоги.
- Забороняється закривати вихідний отвір пристрою якими-небудь предметами. Забороняється включати пристрій, якщо який-небудь з його отворів заблокований.
- Слідкуйте за тим, щоб волосся, елементи одягу, що вільно висять, пальці або інші частини тіла не знаходилися поряд з повітрозабірними отворами пирососа.
- Будьте особливо уважні при прибиранні сходових майданчиків.
- Забороняється використовувати пиросос для збору легкозаймистих рідин, таких як бензин, розчинники, а також забороняється використання пирососа в місцях зберігання таких рідин.
- Забороняється збирати за допомогою пирососа воду або інші рідини, сигарети, що горять або димлять, сірники, тліючий попіл, а також тонко дисперсний пил, наприклад від штукатурки, бетону, муки або золи.
- Забороняється використовувати пиросос, якщо:
 - не встановлений або неправильно зібраний контейнер-пилосбірник;
 - не встановлені вхідний та вихідний фільтри.
- Регулярно перевіряйте вилку мережевого шнура і мережевий шнур на відсутність пошкоджень. Не намагайтеся самостійно ремонтувати прилад. З усіх питань ремонту звертайтеся до авторизованого сервісного центру.

ПРИЛАД ПРИЗНАЧЕНИЙ ТІЛЬКИ ДЛЯ ДОМАШНЬОГО ВИКОРИСТАННЯ

Збірка пирососа

Повністю розпакуйте пиросос і перевірте його цілісність. За наявності пошкоджень не користуйтеся пристроєм.

Примітка:

- У разі транспортування або зберігання приладу при зниженій температурі необхідно витримати його при кімнатній температурі не менше двох годин.
- Перед включенням переконайтеся, що напруга електричної мережі відповідає робочій напрузі пирососа.
- Завжди відключайте пиросос і виймайте мережеву вилку з розетки під час заміни щіток-насадок, а також перед чищенням контейнера - пилосбірника (9).

Під'єднання гнучкого шланга, телескопічної трубки і насадок

- Вставте наконечник (12) гнучкого шланга в повітрозабірний отвір (10), поєднавши виступи на наконечнику з пазами повітрозбірного отвору (рис. 1).
- Поверніть наконечник гнучкого шланга (12) за годинниковою стрілкою до упору. Для зняття гнучкого шланга (13) поверніть наконечник (12) проти годинникової стрілки.
- Під'єднайте телескопічну подовжувальну трубку (16) до рукоятки гнучкого шланга (14) (рис. 2).
- Витягніть нижню частину телескопічної трубки на необхідну довжину, попередньо натиснувши на фіксатор (17).
- Виберіть необхідну насадку: щітку для пола/килимів (18) або щілинну насадку (20) - і телескопічної подовжувальної трубки (16) (рис. 3).
- Щілинну насадку (20) можна приєднувати безпосередньо до рукоятки гнучкого шлангу (14).

Використання щіток-насадок

Щітка для пола/килимових покриттів (18)

Встановіть перемикач (19) в необхідне положення (залежно від типу поверхні, на якій виробляється прибирання).

УКРАЇНСЬКИЙ

Щілинна насадкa (20)

Щілинна насадкa призначена для чищення радіаторів, щілин, кутів і між подушками диванів.

ЕКСПЛУАТАЦІЯ

Запобіжні заходи

- Не робить прибирання пирососом в безпосередній близькості від сильно нагрітих поверхонь, поряд з попілничками, а також в місцях зберігання легкозаймистих рідин.
- Перед початком прибирання приберіть з підлоги гострі предмети, щоб не допустити пошкодження пристрою.
- Якщо під час прибирання різко знизилася всмоктуюча потужність пирососа, негайно вимкніть пиросос і перевірте телескопічну трубку або шланг на предмет засмічення. Вимкніть пиросос, потім відключите його від мережі – усуньте засмічення, і тільки потім продовжуйте прибирання.

Увага! Завжди вклучайте пиросос тільки з встановленим контейнером-пилосбірником (9), вхідним (4) і вихідним (23) фільтрами. Завжди перевіряйте правильність установки фільтрів.

- Перед початком роботи витягніть мережевий шнур на необхідну довжину і вставте мережеву вилку в розетку. Жовта відмітка на мережевому шнурі попереджає про максимальну довжину шнура. Забороняється витягувати мережевий шнур далі червоної відмітки
- Для вклучення пирососа натисніть кнопку (1).
- Під час роботи ви можете регулювати потужність всмоктування переміщенням регулятора (5) або ручним регулятором (15), розташованим на ручці гнучкого шланга (14).
- По закінченню роботи відключіть прилад, натиснувши кнопку (1), і вийміть мережеву вилку з розетки.
- Для змотування мережевого шнура натисніть на кнопку (6), притримуйте рукою шнур, який змотується, щоб уникнути його нахльостування і пошкодження.
- В перервах під час роботи використовуйте місце «паркування» щітки (2). (рис. 4).

- Для перенесення пирососа після роботи використовуйте ручку (8).

Запобігання: Не переносите пиросос за ручку контейнера-пилосбірника (11).

Чищення та догляд

Проводьте видалення сміття і пилу, розбирання та чистку контейнера-пилосбірника (9) після кожного використання пирососа.

Починайте прибирання тільки в тому випадку, якщо з контейнера-пилосбірника (9) попередньо видалені пил і сміття.

Зняття контейнера-пилосбірника (9) і видалення з нього пилу та сміття

- Вимкніть пиросос і від'єднайте його від мережі.
- Від'єднайте гнучкий шланг (13), повернувши наконечник гнучкого шланга (12) проти годинникової стрілки.
- Тримаючись за ручку (8), натисніть на фіксатор контейнера-пилосбірника у напрямку від себе (7) і зніміть контейнер-пилосбірник (9) (рис. 5).
- Відкрийте кришку (26) колби контейнера-пилосбірника, натиснувши на фіксатор (27) (рис. 6).
- Видалите з контейнера-пилосбірника (9) накопичилася пил і сміття.

Розбирання та чистка контейнера-пилосбірника (9)

- Вимкніть пиросос і від'єднайте його від електромережі, витягніть контейнер-пилосбірник (9), видаліть з нього пил і сміття.
- Тримаючись однією рукою за ручку контейнера-пилосбірника (11), іншою рукою поверніть ручку для перенесення пирососа (8) за годинниковою стрілкою відносно колби (25) і зніміть колбу (25).
- Встановіть фіксатор кришки вхідного фільтру (22) в положення  (підніміть фіксатор (22) по напрямку вгору), притримуючи сепаратор (24), поверніть ручку для перенесення пирососа (8) за годинниковою стрілкою відносно сепаратора (24) і зніміть кришку (21) вхідного фільтра (25).
- Вийміть вхідний фільтр (23) і очистіть його від пилу.
- Промийте сепаратор (24), вхідний фільтр (23) і колбу (25) під струменем теплої води.

Примітка: Ретельно просушіть всі елементи перед складанням контейнера-пилосбірника.

- Встановіть вхідний фільтр (23) на місце, поєднайте мітку ▲ на верхній частині сепаратора (24) з міткою □ на кришці вхідного фільтру (21), притримуючи сепаратор (24) і тримаючись за ручку (8), поверніть кришку проти годинникової стрілки до сполучення міток ▲ і □. Зафіксуйте кришку (21), натискуючи на фіксатор (22).
- Вставте зібраний сепаратор у колбу (25) і тримаючись за ручку (11), поверніть ручку (8) проти годинникової стрілки до упору.
- Встановіть контейнер-пилосбірник (9) на місце, до кляцання фіксатора (7).

Чищення вихідного фільтру (4)

Регулярно проводите чищення вихідного фільтру (4).

- Зніміть решітку (3) вихідного фільтру, натиснувши на засувку і потягнувши решітку (3) на себе.
- Зніміть вихідний фільтр (4) з внутрішньої сторони решітки (3), промийте їх під струменем теплої води і ретельно їх просушіть.
- Закріпіть вихідний фільтр з внутрішньої сторони решітки (3).
- Встановіть решітку (3) на місце.

Корпус пилососа

- Протирайте корпус пилососа вологою тканиною.
- Забороняється занурювати корпус пилососа, мережевий шнур і вилку мережного шнура в воду або будь-які інші рідини. Не допускайте потрапляння рідини всередину корпусу пилососа.
- Забороняється використовувати для чищення поверхні пилососа розчинники і абразивні чистячі засоби.
- Забороняється використовувати посудомийну машину для промивання сепаратора, колби контейнера-пилосбірника і фільтрів.
- Забороняється для сушки вхідного і вихідного фільтрів використовувати фен.

Зберігання

- Перед тим, як прибрати пилосос на тривале зберігання, проведіть чищення корпусу, контейнера-пилосбірника (9) і фільтрів (4, 23).
- Для зручності при зберіганні використовуйте місце «паркування» щітки (2).
- Зберігайте пилосос в сухому прохолодному місці недоступному для дітей.

Комплектація

1. Пилосос з встановленими фільтрами і контейнером-пилосбірником - 1 шт.
2. Гнучкий шланг - 1 шт.
3. Телескопічна подовжувальна трубка - 1 шт.
4. Універсальна щітка - 1 шт.
5. Щілинна насадка - 1 шт.
6. Інструкція - 1 шт.

Технічні характеристики

Електроживлення: 220-240 В ~ 50 Гц
Максимальна потужність: 1600 Вт
Потужність всмоктування: 350 Вт

Виробник залишає за собою право змінювати характеристики приладу без попереднього повідомлення.

Термін служби приладу – 3 роки.

Гарантія

Докладні умови гарантії можна отримати в дилера, що продав дану апаратуру. При пред'явленні будь-якої претензії протягом терміну дії даної гарантії варто пред'явити чек або квитанцію про покупку.

CE Даний виріб відповідає вимогам до електромагнітної сумісності, що пред'являються директивою 2004/108/ЕС Ради Європи й розпорядженням 2006/95/ЕС по низьковольтних апаратурах.

БЕЛАРУСКИ

ПЫЛАСОС

КІРАЎНІЦТВА ПА ЭКСПЛУАТАЦЫІ

Апісанне

1. Кнопка ўключэння/выключэння
 2. Месца для «паркоўкі» шчоткі
 3. Рашотка выходнага фільтра
 4. Выходны фільтр
 5. Рэгулятар магутнасці
 6. Кнопка змотвання сеткавага шнура
 7. Фіксатар контейнера-пылесборніка
 8. Ручка для пераноскі пыласоса
 9. Кантэйнер-пылазборнік
 10. Паветразаборная адтуліна
 11. Ручка кантэйнера-пылазборніка
 12. Наканечнік гнуткага шланга
 13. Гнуткі шланг
 14. Ручка гнуткага шланга
 15. Ручны рэгулятар магутнасці ўсмоктвання
 16. Тэлескапічная падаўжальная трубка
 17. Фіксатар рэгулёўкі даўжыні тэлескапічнай трубки
 18. Шчотка для падлогі/дывановых пакрыццяў
 19. Перамыкач «дыван/падлога»
 20. Шчылінная насадка
- #### Кантэйнер-пылазборнік:
21. Вечка ўваходнага фільтра
 22. Фіксатар вечка уваходнага фільтра
 23. Уваходны фільтр
 24. Сепаратар
 25. Колба кантэйнера-пылазборніка
 26. Вечка колбы
 27. Фіксатар вечка колбы

ЎВАГА!

Для дадатковай абароны ў сетку электрасілкавання кухні мэтазгодна ўсталяваць прыладу ахоўнага адключэння (ПАА) з намінальным токам спрацоўвання, які не перавышае 30 мА; пры ўсталёўцы трэба звярнуцца да адмыслоўца.

ІНСТРУКЦЫІ ПА МЕРАХ БЯСПЕКІ

Перад выкарыстаннем прылады ўважліва прачытайце кіраўніцтва па эксплуатацыі і захоўвайце яго на працягу ўсяго тэрміна эксплуатацыі. Выкарыстоўвайце прыладу толькі па яе прамым прызначэнні, як

выкладзена ў дадзенай інструкцыі.

Няправільны зварот з прыладай можа прывесці да яе паломкі, прычыніць шкоду карыстачу ці яго маёмасці.

Для зніжэння рызыкі ўзнікнення пажару, паразы электрычным токам ці атрымання траўмаў:

- Выкарыстоўвайце дадзеную прыладу толькі ў адпаведнасці з інструкцыяй па эксплуатацыі.
- Перш чым падлучыць прыладу да электрасеткі, пераканайцеся, што напруга, паказаная на прыладзе, адпавядае напрузе электрасеткі ў вашай хаце.
- У пазбяганне рызыкі ўзнікнення пажару не выкарыстоўвайце перахаднікі пры падлучэнні прылады да электрычнай разеткі.
- Не пакідайце пыласос без нагляду, калі ён уключаны ў сеткавую разетку. У тым выпадку, калі вы не карыстаецеся дадзенай прыладай, а таксама перад тым, як прыступіць да тэхнічнага абслугоўвання пыласоса, абавязкова вымайце сеткавую вілку з разеткі.
- Для зніжэння рызыкі ўдару электрычным токам не выкарыстоўвайце пыласос па-за памяшканнямі, забараняецца выкарыстоўваць пыласос для збору вады ці любой іншай вадкасці.
- З меркаванняў бяспекі дзяцей не пакідайце поліэтыленавыя пакеты, выкарыстоўваныя ў якасці пакавання, без нагляду.
- **Увага!** Не дазваляйце дзецям гуляць з поліэтыленавымі пакетамі ці плёнкай.
- **Небяспека ўдушша!**
- Не дазваляйце дзецям выкарыстоўваць пыласос у якасці цацкі. Будзьце асабліва ўважлівыя ў тым выпадку, калі побач з працавальнай прыладай знаходзяцца дзеці, або асобы з абмежаванымі магчымасцямі.
- Дадзеная прылада не прызначана для выкарыстання дзецьмі і людзьмі з абмежаванымі магчымасцямі, калі толькі асобай, якая адказвае за іх бяспеку, не дадзены адпаведныя і зразумелыя інструкцыі пра бяспечнае карыстанне

БЕЛАРУСКИ

- прыладай і тых небяспеках, якія могуць узнікаць пры яе няправільным карыстанні.
- Не выкарыстоўвайце сеткавы шнур у якасці ручкі для пераноскі пыласоса, не зачыняйце дзверы, калі сеткавы шнур праходзіць праз дзвярны праём, а таксама пазбягайце кантакту сеткавага шнура з вострымі краямі ці вугламі мэблі. Падчас уборкі памяшкання, забараняецца пераязджаць пыласосам праз сеткавы шнур - вы можаце яго пашкодзіць.
 - Заўсёды спачатку адключайце пыласос кнопкай уключэння/выключэння і толькі потым вымайце вілку сеткавага шнура з разетки.
 - Адключаючы прыладу ад сеткі, не цягніце за сеткавы шнур, а бярэцеся за вілку сеткавага шнура.
 - Не бярэцеся за сеткавую вілку ці за корпус пыласоса мокрымі рукамі.
 - Падчас змотвання сеткавага шнура прытрымвайце яго рукой, не дапушчайце, каб сеткавая вілка ўдаралася аб паверхню падлогі.
 - Забараняецца зачыняць выхадныя адтуліны прылады якімі-небудзь прадметамі. Забараняецца ўключаць прыладу, калі якая-небудзь з яго адтулін заблакавана.
 - Сачыце за тым, каб валасы, вольна вісячыя элементы адзежы, пальцы ці іншыя часткі цела не знаходзіліся побач з паветразборнымі адтулінамі пыласоса.
 - Будзьце асабліва ўважлівыя пры ўборцы лесвічных пляцовак.
 - Забараняецца выкарыстоўваць пыласос для збору лёгкаўзгаральных вадкасцяў, такіх як бензін, растваральнікі, а таксама забараняецца выкарыстанне пыласоса ў месцах захоўвання такіх вадкасцяў.
 - Забараняецца збіраць з дапамогай пыласоса вадку ці іншыя вадкасці, падпаленыя ці дымлівыя цыгарэты, запалкі, попел, які цымее попел, а таксама тонкадысперсны пыл, напрыклад ад тынкоўкі, бетону, мукі ці попелу.
 - Забараняецца выкарыстоўваць пыласос, калі:
 - не ўсталяваны ці няправільна сабраны кантэйнер-пылазборнік;

- не ўсталяваны ўваходныя і выходныя фільтры.
- Рэгулярна правярайце вілку сеткавага шнура і сеткавы шнур на адсутнасць пашкоджанняў. Не спрабуйце самастойна рамантаваць прыладу. Па ўсіх пытаннях рамонту звяртайцеся ў аўтарызаваны (упаўнаважаны) сэрвісны цэнтр.

ПРЫЛАДА ПРЫЗНАЧАНА ТОЛЬКІ ДЛЯ БЫТАВОГА ВЫКАРЫСТАННЯ.

Зборка пыласоса

Цалкам распакуйце пыласос і праверце яго цэласнасць. Пры наяўнасці пашкоджанняў не карыстайцеся прыладай.

Нататка:

- У выпадку транспартавання ці захоўвання прылады пры паніжанай тэмпературы неабходна вытрымаць яе пры пакаёвай тэмпературы не менш за дзве гадзіны.
- Перад уключэннем пераканайцеся, што напруга электрычнай сеткі адпавядае працоўнай напрузе пыласоса.
- Заўсёды адключайце пыласос і вымайце сеткавую вілку з разетки падчас замены шчотак-насадак, а таксама перад чысткай кантэйнера - пылазборніка (9).

Падлучэнне гнуткага шланга, тэлескапічнай трубка і насадак

- Устаўце наканечнік гнуткага шланга (12) у паветразборную адтуліну (10), сумясціўшы выступы на наканечніку з пазамі паветразборная адтуліны (мал. 1).
- Пераварніце наканечнік (12) гнуткага шланга па гадзіннікавай стрэлкі да ўпора. Для здымання гнуткага шланга (13) павярніце наканечнік (12) супраць гадзіннікавай стрэлкі.
- Устаўце наканечнік гнуткага шланга (14) ў тэлескапічную падаўжаючую трубку (16) (мал. 2).
- Высуньце ніжнюю частку тэлескапічнай трубка на неабходную даўжыню, папярэдне націснуўшы на фіксатар (17).
- Выбярэйце неабходную насадку: шчотку для падлогі/дыванаў (18) ці шчылінную насадку (20) - і падлучыце яе да ўдліняльнай трубка (16) (мал. 3).

БЕЛАРУСКІ

- Шчылінную насадку (20) можна падлучаць непасрэдна да дзяржальні гнуткага шланга (14).

Выкарыстанне шчотак-насадак

Шчотка для падлогі/дывановых пакрыццяў (18)

Усталюйце перамыкач (19) у неабходнае становішча (у залежнасці ад тыпу паверхні, на якой вырабляецца ўборка).

Шчылінная насадка (20)

Шчылінная насадка прызначана для чысткі радыятараў, шчылін, кутуў і прасторы паміж падушкамі канапа.

ЭКСПЛУАТАЦЫЯ

Меры засцярогі

- Не рабіце ўборку пыласосам у непасрэднай блізкасці ад моцна нагрэтых паверхняў, побач з попелішчамі, а таксама ў месцах захоўвання лёгкаўзгаральных вадкасцяў.
- Перад пачаткам уборкі прыбярыце з падлогі вострыя прадметы, каб не дапусціць пашкоджання прылады.
- Калі падчас уборкі рэзка зменшылася ўсмоктваючая магутнасць пыласоса, неадкладна выключыце пыласос і праверце тэлескапічную трубку ці шланг на прадмет засору. Выключыце пыласос, затым адключыце яго ад сеткі - ухіліце засор, і толькі потым працягвайце ўборку.

Увага! Заўсёды ўключайце пыласос толькі з усталяваным кантэйнерам-пылазборнікам (9) і ўсталяванымі ў ім уваходным (4) і выхадным фільтрамі (23). Заўсёды правярайце правільнасць усталёўкі фільтраў.

- Перад пачаткам працы выцягніце сеткавы шнур на неабходную даўжыню і ўстаўце вілку сеткавага шнура ў разетку. Жоўтая адзнака на сеткавым шнурцы папярэджвае пра максімальную даўжыню шнура. Забараняецца выцягваць сеткавы шнур далей чырвонай адзнакі.
- Для ўключэння пыласоса націсніце кнопку (1).
- Падчас працы вы можаце рэгуляваць магутнасць усмоктвання перасоўваннем ручкі рэгулятара (5) ці механічным рэгулятарам (15), размешчаным на ручцы гнуткага шланга (14).

- Па канчатку працы адключыце пыласос, націснуўшы кнопку (1) і выміце вілку сеткавага шнура з разеткі.
- Для змотвання сеткавага шнура націсніце кнопку (6), прытрымвайце рукой шнур, які змотваецца, у пазбяганне яго захліствання і пашкоджання.
- У перапынках падчас працы выкарыстоўвайце месца «паркоўкі» шчоткі (2) (мал. 4).
- Для пераноскі пыласоса пасля працы выкарыстоўвайце ручку (8).

Папярэджанне: Не перанасіце пыласос за ручку кантэйнера-пылазборніка (11).

Чыстка і догляд

Вырабляйце выдаленне смецця і пылі, разборку і чыстку кантэйнера-пылазборніка (9) пасля кожнага выкарыстання пыласоса. Пачынайце ўборку толькі ў тым выпадку, з кантэйнера-пылазборніка (9) папярэдне былі выдалены пылі і смецце.

Здыманне кантэйнера-пылазборніка (9) і выдаленне з яго пылі і смецця

- Выключыце пыласос і адключыце яго ад сеткі.
- Адлучыце гнуткі шланг (13), павярнуўшы наканечнік гнуткага шланга (12) супраць гадзіннікавай стрэлкі.
- Трымаючыся за ручку (8), націсніце па кірунку ад сябе на фіксатар кантэйнера-пылазборніка (7) і зніміце кантэйнер-пылазборнік (9) (мал. 5)
- Адкрыўце вечка (26) колбы кантэйнера-пылазборніка, націснуўшы на фіксатар (27) (мал. 6).
- Выдаліце з кантэйнера-пылазборніка (9) назапашаны пылі і смецце.

Разборка і чыстка кантэйнера-пылазборніка (9)

- Выключыце пыласос і адключыце яго ад электрасеткі, выміце кантэйнер-пылазборнік (9), выдаліце з яго пылі і смецце.
- Адной рукой трымаючыся за ручку кантэйнера-пылазборніка (11), іншай рукой павярніце ручку для пераноскі пыласоса (8) па гадзіннікавай стрэлцы адносна колбы (25) і зніміце колбу (25).
- Усталюйце фіксатар вечка выхаднога фільтра (22) у становішча 

- (прыпадзіце фіксатар (22) па кірунку ўверх), прытрымліваючы сепаратар (24), павярніце ручку для пераноскі пыласоса (8) па гадзіннікавай стрэлцы адносна сепаратара (24) і зніміце вечка (21) уваходнага фільтра (25).
- Выміце фільтр (23) і ачысціце яго ад пылу.
 - Прамыйце сепаратар (24), ўваходны фільтр (23) і колбу(25) пад пад бруёй цёплай вады.

Нататка: Старанна прасушыце ўсе элементы перад зборкай кантэйнера-пылазборніка.

- Усталойце ўваходны фільтр (23), сумясціце пазнаку ▲ на верхняй частцы сепаратара (24) з пазнакай ☞ на вешку уваходнага фільтра (21), прытрымліваючы сепаратар (24) і, трымаючыся за ручку (8), павярніце вешку (21) супраць гадзіннікавай стрэлкі да сумяшчэння пазнак ▲ і ☞. Зафіксуйце вешку (21), націснуўшы на фіксатар (22).
- Устаўце сабраны сепаратар ў колбу (25) і, трымаючыся за ручку (11), звярніце ручку (8) супраць гадзіннікавай стрэлкі да ўпора.
- Усталойце кантэйнер-пылазборнік (9) на месца, да пстрычкі фіксатара (7).

Чыстка выходнага фільтра (4)

Рэгулярна праводзіце чыстку выходнага фільтра (4).

- Зніміце рашотку выходнага фільтра (3), націснуўшы на зашчэпку і пацягнуўшы рашотку (3) на сябе.
- Зніміце выходны фільтр (4) з унутранага боку рашоткі (3), прамыйце яго пад бруёй цёплай вады і старанна прасушыце.
- Замацуйце выходны фільтр з унутранага боку рашоткі (3).
- Усталойце рашотку(3) на месца.

Корпус пыласоса

- Працірайце корпус пыласоса вільготнай мяккай тканінай.
- Забараняецца апускаць корпус пыласоса, сеткавы шнур і вілку сеткавага шнура ў ваду ці любыя іншыя вадкасці. Не дапушчайце траплення вадкасці ўнутр карпусы пыласоса.
- Забараняецца выкарыстоўваць для чысткі паверхні пыласоса растваральнікі і абразіўныя сродкі, якія чысцяць.
- Для прамывання сепаратара, колбы кантэйнера-пылазборніка і фільтраў

забараняецца выкарыстоўваць посудамыйную машыну.

- Забараняецца выкарыстоўваць фен для сушкі уваходнага і выходнага фільтраў.

Захоўванне

- Перад тым, як прыбраць пыласос на працяглае захоўванне, правядзіце чыстку корпуса, кантэйнера-пылазборніка (9) і фільтраў (4, 23).
- Для выгоды пры захоўванні выкарыстоўвайце месца «паркоўкі» шчоткі (2).
- Захоўвайце пыласос у сухім прахалодным месцы недаступным для дзяцей.

Камплектацыя

1. Пыласос з усталяванымі фільтрамі і кантэйнерам-пылазборнікам - 1 шт.
2. Гнуткі шланг - 1 шт.
3. Тэлескапічная падаўжальная трубка - 1 шт.
4. Універсальная шчотка - 1 шт.
5. Шчылінная насадка - 1 шт.
6. Інструкцыя - 1 шт.

Тэхнічныя характарыстыкі

Напруга сілкавання: 220-240 В ~ 50 Гц

Максімальная спажываная магутнасць: 1600 Вт

Магутнасць усмоктвання: 350 Вт

Вытворца пакідае за сабой права змяняць характарыстыкі прыбора без папярэдняга апавяшчэння.

Тэрмін службы прыбора - 3 гады.

Гарантыя

Падрабязнае апісанне умоў гарантыйнага абслугоўвання могуць быць атрыманы у таго дылера, ў якога была набыта тэхніка. Пры звароце за гарантыйным абслугоўваннем абавязкова павінна быць прад'яўлена купчая альбо квітанцыя аб аплаце.



ЎЗБЕК

CHANG SO'RGICH

FOYDALANISH QOIDALARI

Asosiy qismlari

1. Ishlatish/o'chirish tugmasi
 2. Cho'tka biriktirib olib qo'yiladigan joy
 3. Chiqish filtri panjarasi
 4. Chiqish filtri
 5. Quvvatini o'zgartirish murvati
 6. Egiluvchan shlangni o'raydigan tugma
 7. Chang idish mahkamlagichi
 8. Chang so'rgich ko'tariladigan dastak
 9. Chang yig'iladigan konteyner
 10. Havo tortish joyi
 11. Chang idish dastagi
 12. Egiluvchan shlang uchi
 13. Egiluvchan shlang
 14. Egiluvchan shlang dastagi
 15. Havo tortish kuchini qo'lda o'zgartirish murvati
 16. Uzayadigan quvur
 17. Uzayadigan quvur mahkamlagichi
 18. Pol/gilam poyondoz tozalanadigan cho'tka
 19. «Pol/gilam»ga o'tkazadigan bosqi
 20. Oraliq joylar tozalanadigan birikma
- Chang idish:**
21. Kirish filtri qopqog'i
 22. Kirish filtri qopqog'i mahkamlagichi
 23. Kirish filtri
 24. Ajratgich
 25. Chang idish kolbasi
 26. Kolba qopqog'i
 27. Kolba qopqog'i mahkamlagichi

DIQQAT!

- Qo'shimcha himoya bo'lishi uchun jihoz quvvat oladigan elektr zanjiriga nominal ishlab ketadigan tok kuchi 30 mA dan oshmaydigan himoya o'chirish moslamasini (HO'M) o'rnatish to'g'ri bo'ladi, HO'Mni o'rnatish uchun mutaxassisni chaqiring.

XAVFSIZLIK QOIDALARI

Jihozni ishlatishdan oldin foydalanish qoidalarini diqqat bilan o'qib chiqing, ishlatilgan vaqtda qo'llanmasini saqlab olib qo'ying. Jihozni faqat maqsadiga muvofiq, qo'llanmasida aytilgandek ishlatib. Jihoz noto'g'ri ishlatilsa sinishi, foydalanuvchi yoki uning mulkiga zarar qilishi mumkin.

Yong'in chiqishi, elektr toki urishi yoki jarohat olish xavfini kamaytirish uchun quyidagi qoidalarga amal qiling:

- Jihozni faqat foydalanish qo'llanmasida aytilganidek ishlatib.
- Jihozni elektr tarmog'iga ulashdan oldin jihoz ishlaydigan elektr quvvati uyingiz elektr tarmog'idagi quvvatga to'g'ri kelishini tekshirib ko'ring.
- Yong'in chiqmasligi uchun jihozni rozetkaga ulaganda o'tkazgich ishlatmang.
- Elektr rozetkasiga ulangan chang so'rgichni qarovsiz qoldirmang. Ishlatilmayotgan bo'lsa yoki texnik qarovdan oldin albatta jihoz elektr vilkasini rozetkadan chiqarib olib qo'ying.
- Toki urish xavfini kamaytirish uchun chang so'rgichni xonadan tashqarida ishlatmang, chang so'rgich bilan suv yoki boshqa suyuqlikni yig'ish ta'qiqlanadi.
- Jihoz faqat uy sharoitida ishlatishga mo'ljallangan, chang yutgichni tijorat maqsadida ishlatish ta'qiqlanadi.
- **Diqqat!** Bolalar polietilen xalta yoki o'rashga ishlatilgan plyonkani o'ynashlariga ruxsat bermang. **Bo'g'ilish xavfi bor!**
- Bolalar chang so'rgichni o'yinchoq qilib o'ynashlariga ruxsat bermang. Ishlayotgan jihoz yaqinida bolalar yoki imkoniyati cheklangan insonlar bo'lganda ayniqsa ehtiyot bo'ling.
- Jihoz bolalar bilan imkoniyati cheklangan insonlarning ishlatishiga mo'ljallanmagan, agar ularning xavfsizligi uchun javob beradigan shaxs jihozni xavfsiz ishlatish qoidalarini to'liq va tushunarli qilib o'rgatmagan va uni noto'g'ri ishlatganda qanday xavflar bo'lishi mumkinligini yaxshilab tushuntirmagan bo'lsa.
- Chang so'rgichni elektr shnuridan ushlab tortmang, elektr shnuri eshik kesakasidan o'tganda eshikni yopib qo'ymang, elektr shnurini o'tkir joylarga, mebel qirrasiga tekkizmang. Xonani tozalayotganda chang so'rgichni elektr shnuri ustidan o'tkazish ta'qiqlanadi – shnurni shikastlantirishingiz mumkin.
- Chang so'rgichni doim oldin ishlatish/o'chirish tugmasini bosib o'chiring, so'ng elektr vilkasini rozetkadan chiqarib oling.
- Jihozni shnuridan tortib elektrdan ajratmang, elektr vilkasidan tortib elektrdan ajratib oling.

- Elektr vilkasi yoki chang so'rgich korpusini xo'l qo'l bilan ushlamang.
- Elektr shnurini yig'ganda shnuridan ushlab turing, shnur vilkasi yerga urilmasligi kerak.
- Jihozning havo kiradigan va chiqadigan joylarini biror buyum bilan berkitib qo'yish ta'qiqlanadi. Havo kirish joyi berkilib qolgan chang so'rgichni ishlatish ta'qiqlanadi.
- Chang so'rgich havo tortadigan joyiga, kiyim cheti, barmoq yoki boshqa a'zolar yaqin bo'lmasligiga qarab turing.
- Zinaxonalarni tozalaganda ayniqsa ehtiyot bo'ling.
- Chang so'rgich bilan benzin, eritgich kabi tez yonadigan suyuqliklarni yig'ish uchun ishlatish, uni shunday suyuqliklar bor joyda saqlash ham ta'qiqlanadi.
- Chang so'rgich bilan suv, boshqa suyuqliklarni, yonib turgan yoki tutab turgan sigaretlarni, cho'g'lanib turgan kulni, mayda dispersli changni, misol uchun, suvoqdan tushgan changni, beton, un yoki kul kabilarni yig'ish ta'qiqlanadi.
- Quyidagilari bo'lmasa chang so'rgichni ishlatish ta'qiqlanadi:
 - chang idishi qo'yilmagan yoki noto'g'ri yig'ilgan bo'lsa;
 - kirish va chiqish filtri qo'yilmagan bo'lsa.
 - Elektr vilkasi bilan shnurini doim tekshirib, shikastlanmaganiga qarab turing. Jihozni o'zingizgi ta'mirlashga harakat qilmang. Ta'mirlatish uchun vakolatli xizmat markaziga olib boring.

JIHOZ FAQAT UYDA ISHLATISHGA MO'LJALLANGAN

Chang so'rgichni yig'ish

Chang so'rgichni qutisidan chiqarib oling. Biror joyi shikastlanmagan bo'lsa jihozni ishlatmang.

Eslatma:

- *Jihoz sovuq harorat olib kelingan yoki turgan bo'lsa ishlatishdan oldin kamida ikki soat xona haroratida turishi kerak.*
- *Ishlatishdan oldin chang so'rgich ishlaydigan elektr quvvati elektr tarmog'idagi quvvatga to'g'ri kelishini tekshirib ko'ring.*
- *Cho'tka-birikmalarini almashtirganda, chang idishini (9) tozalaganda chang so'rgichni*

albatta o'chirib, elektr vilkasini rozetkadan chiqarib oling.

Egiluvchan shlangini, uzayadigan quvurini va birikmalarini ulash

- Uchidagi chiqib turgan joyini havo olish joyidagi ochiq joyga to'g'rilab egiluvchan shlang uchini (12) havo olish joyiga (10) kiriting (1-rasm).
- Egiluvchan shlang uchini (12) soat miliga tomonga oxirigacha burang. Egiluvchan shlangni (13) chiqarib olish uchun uchini (12) soat miliga teskari burang.
- Egiluvchan shlang dastagini (14) uzayadigan quvurga (16) kirgazing (2-rasm).
- Mahkamlagichini (17) bosib uzayadigan quvur pastini keraklacha qilib chiqaring.
- Kerakli birikmalaridan bittasini tanlang: pol/gilam cho'tkasi (18) oraliq joylarni tozalash birikmasi (20) uzayadigan quvurga (16) biriktiring (3-rasm).
- Oraliq joylarni tozalash birikmasi (20) egiluvchan shlang dastagining (14) o'ziga biriktirsa bo'ladi.

Birikma cho'tkalarini ishlatish

Pol/gilam qoplamalar tozalanadigan cho'tka (18)

Cho'tkaning bosgichini (19) kerakli tomonga o'tkazib qo'ying (tozalanadigan yuzaga qarab o'zgartiriladi).

Oraliq joylarni tozalaydigan birikma (20)

Oraliq joylar tozalanadigan cho'tka radiatorlar, tirqishlar, burchak va divan yostig'i orasini tozalashga ishlatiladi.

ISHLATISH

Xavfsizlik qoidalari

- Chang so'rgichni qattiq qizigan yuzalar, kuldon, tez yonadigan suyuqliklar turadigan joy yaqinida ishlatmang.
- Jihoz shikastlanmasligi uchun tozalashtan oldin poldagi o'tkir buyumlarni yig'ib oling.
- Ishlayotganida havo tortish quvvati birdan tushib ketsa tez chang so'rgichni o'chiring, uzayadigan quvuri yoki shlanggiga supurindi tiqilib qolmaganini tekshirib ko'ring. Chang so'rgichni o'chiring, elektrdan ajrating, tiqilib qolgan narsani olib tashlang, so'ng yana xonani tozalashga o'tsa bo'ladi.

ЎЗБЕК

Diqqat! Chang idishi (9), kirish (4) va chiqish (23) filtrlari qo'yilganidan keyingina chang so'rgichni ishlatib. Filtrlari to'g'ri qo'yilganini tekshirib turing.

- Ishlatishdan oldin elektr shnuri uzunligini keraklacha qilib chiqarib oling, elektr vilkasini rozetkaga ulang. Elektr shnuridagi sariq belgi shnur oxirigacha chiqarilganini bildiradi. Elektr shnurini qizil belgidan oshirib chiqarish ta'qiqlanadi.
- Chang so'rgichni ishlatish uchun tugmasini (1) bosib.
- Ishlatayotganda murvatini (5) burab yoki egiluvchan shlang dastagidagi (14) mexanik murvatini (15) surib havo tortish kuchini o'zgartirishingiz mumkin.
- Ishlatib bo'lgandan keyin tugmasini (1) bosib chang so'rgichni o'chiring, so'ng elektr vilkasini rozetkadan chiqarib oling.
- Tugmasini (6) bosib elektr shnurini o'rang, urilib shikastlanmasligi uchun o'ralayotganda elektr shnurini ushlab turing.
- Tanaffus qilganda cho'tkani tutgichga (2) qo'ying (4-rasm).
- Ishlatib bo'lgandan keyin chang so'rgichni dastagidan (8) ko'tarib olib qo'ying.

Ogohlantirish: Chang so'rgichni chang idish dastagidan (11) ushlab ko'tarmang.

Tozalash va ehtiyot qilish

Har safar chang so'rgich ishlatilganidan keyin chang bilan supurindini olib tashlang, chang idishini (9) qismlarga ajratib, tozalang. Chang idishidagi (9) chang bilan supurindi tozalanganidan keyingina chang so'rgich bilan tozalashni boshlang.

Chang idishini (9) olish va undagi chang bilan supurindini olib tashlash





- Chang so'rgichni o'chiring, elektrdan ajrating.
- Egiluvchan shlang uchini (12) soat miliga teskari burab egiluvchan shlangni (13) ajratib oling.
- Dastagidan (8) ushlab chang idish mahkamlagichini (7) bosib, chang idishini (9) chiqarib oling (5-rasm).
- Mahkamlagichini (27) bosib chang idish kolbasi qopqog'ini (26) oching (6-rasm).

- Chang idishidagi (9) chang bilan supurindini olib tashlang.

Chang idishini (9) qismlarga ajratish va tozalash

- Chang so'rgichni o'chiring, elektrdan ajrating, chang idishini (9) oling, undagi chang bilan supurindini olib tashlang.
- Bir qo'l bilan chang idishi dastagini (11) ushlab, ikkinchi qo'l bilan chang so'rgich ko'tariladigan dastakni (8) kolbaga (25) nisbatan soat mili tomonga qarab buring, kolbani (25) oling.
- Chiqish filtri qopqog'i mahkamlagichini (22)  tomonga o'tkazib qo'ying (mahkamlagichni (22) yuqoriga ko'taring), ajratgichni (24) ushlab, chang so'rgichni ko'tarish dastagini (8) ajratgichga (24) nisbatan soat mili tomonga aylantiring va kirish filtri (25) qopqog'ini (21) oling.
- Kirish filtrini (23) olib, changini tozalang.
- Ajratgichni (24), kirish filtrini (23) va kolbani (25) oqib turgan iliq suvda yuving.

Eslatma: Chang idishni yig'ishdan oldin qismlarini yaxshilab quritib oling.

- Ajratgich (24) ustidagi  belgini kirish filtri qopqog'idagi (21)  belgisiga to'g'rilab, ajratgichni (24) ushlab kirish filtrini (23) joyiga qo'ying, dastagidan (8) ushlab qopqoqni (21) soat miliga teskari burang va  belgisini  belgisiga to'g'rilang. Mahkamlagichini (22) bosib qopqoqni (21) mahkamlang.
- Yig'ilgan ajratgichni kolbaga (25) kiriting va dastagidan (11) ushlab dastakni (8) oxirigacha soat miliga teskari burang.
- Mahkamlagichidan (7) shiqillagan ovoz eshitilguncha chang idishini (9) joyiga mahkamlab qo'ying.

Chiqish filtrini (4) tozalash

- Chiqish filtrini (4) tez-tez tozalab turing.
- Chiqish filtri panjarasini (3) oling, buning uchun mahkamlagichini bosib panjarani (3) o'zingiz tomonga torting.
 - Panjaraning (3) ostidagi chiqish filtrini (4) oling, okib turgan iliq suvda yuving, yaxshilab quritib.
 - Chiqish filtrini panjaraning ostiga (3) birkitiring.
 - Panjarani (3) joyiga qo'ying.

Chang so'rgich korpusi

- Chang so'rgich korpusini yumshoq, nam mato bilan arting.
- Chang so'rgich korpusini, elektr shnurini va elektr vilkasini suvga yoki boshqa suyuqlikka solish ta'qiqlanadi. Chang so'rgich korpusi ichiga suv tushirmang.
- Chang so'rgich sirtini eritgich yoki qirib tozalaydigan vositalar bilan tozalash ta'qiqlanadi.
- Ajratgich, chang idish kolbasi va filtrlarini idish yuvadigan mashinada yuvish ta'qiqlanadi.
- Kirish va chiqish filtrlarini fen bilan quritish ta'qiqlanadi.

Saqlash

- Chang so'rgichni ko'p vaqtga olib qo'yishdan oldin korpusini, chang yig'iladigan konteynerini (9), filtrlarini (4, 23) tozalab olish kerak.
- Chang so'rgichni olib qo'yganda qulay bo'lishi uchun olib qo'yganda cho'tkalari biriktiriladigan joyni (2) ishlating.
- Chang so'rgichni quruq, salqin, bolalarning qo'li yetmaydigan joyga qo'yib saqlang.

To'plami

1. Filtrlari, chang idishi qo'yilgan chang so'rgich – 1 dona.
2. Egiluvchan shlang – 1 dona.
3. Uzayadigan quvur – 1 dona.
4. Umumiy cho'tka – 1 dona.
5. Oraliq joylarni tozalaydigan birikma – 1 dona.
6. Qo'llanma – 1 dona.

Texnik xususiyatlari

Ishlaydigan elektr quvvati: 220-240 V ~ 50 Hz

Eng ko'p ishlatadigan quvvati: 1600 W

Havo tortish kuchi: 350 W

Ishlab chiqaruvchining oldindan xabar bermay jihaz xususiyatlarini o'zgartirishga huquqi bo'ladi.

Jihazning ishlash muddit – 3 yil

 *Ushbu jihaz 2004/108/EC Ko'rsatmasi asosida belgilangan va Quvvat kuchini belgilash Qonunida (2006/95/EC) aytilgan YAXS talablariga muvofiq keladi.*

RUS

Дата производства изделия указана в серийном номере на табличке с техническими данными. Серийный номер представляет собой одиннадцатизначное число, первые четыре цифры которого обозначают дату производства. Например, серийный номер 0606xxxxxxx означает, что изделие было произведено в июне (шестой месяц) 2006 года.

GB

A production date of the item is indicated in the serial number on the technical data plate. A serial number is an eleven-unit number, with the first four figures indicating the production date. For example, serial number 0606xxxxxxx means that the item was manufactured in June (the sixth month) 2006.

DE

Das Produktionsdatum ist in der Seriennummer auf dem Schild mit technischen Eigenschaften dargestellt. Die Seriennummer stellt eine elfstellige Zahl dar, die ersten vier Zahlen bedeuten dabei das Produktionsdatum. Zum Beispiel bedeutet die Seriennummer 0606xxxxxxx, dass die Ware im Juni (der sechste Monat) 2006 hergestellt wurde.

KZ

Бұйымның шығарылған мерзімі техникалық деректері бар кестедегі сериялық нөмірде көрсетілген. Сериялық нөмір он бір саннан тұрады, оның бірінші төрт саны шығару мерзімін білдіреді. Мысалы, сериялық нөмір 0606xxxxxxx болса, бұл бұйым 2006 жылдың маусым айында (алтыншы ай) жасалғанын білдіреді.

RO/MD

Data fabricării este indicată în numărul de serie pe tabelul cu datele tehnice. Numărul de serie reprezintă un număr din unsprezece cifre, primele patru cifre indicând data fabricării. De exemplu, dacă numărul de serie este 0606xxxxxxx, înseamnă că produsul dat a fost fabricat în iunie (luna a asea) 2006.

CZ

Datum výroby spotřebiče je uveden v sériovém čísle na výrobním štítku s technickými údaji. Sériové číslo je jedenáctimístní číslo, z nichž první čtyři číslice znamenají datum výroby. Například sériové číslo 0606xxxxxxx znamená, že spotřebič byl vyroben v červnu (šestý měsíc) roku 2006.

UA

Дата виробництва виробу вказана в серійному номері на табличці з технічними даними. Серійний номер представляє собою одинадцятизначне число, перші чотири цифри якого означають дату виробництва. Наприклад, серійний номер 0606xxxxxxx означає, що виріб був виготовлений в червні (шостий місяць) 2006 року.

BEL

Дата вытворчасці вырабу паказана ў серыйным нумары на таблічце з тэхнічнымі дадзенымі. Серыйны нумар прадстаўляе сабою адзінаццацатае чысло, першыя чатыры лічбы якога абазначаюць дату вытворчасці. Напрыклад, серыйны нумар 0606xxxxxxx азначае, што выраб быў зроблен ў чэрвені (шосты месяц) 2006 года.

UZ

Mahsulot ishlab chiqarilgan muddat texnik xususiyatlari yozilgan yorliqdagi seriya raqamida ko'rsatilgan. Seriya raqami o'n bitta raqamdan iborat bo'ladi, birinchi to'rtta son ishlab chiqarilgan sanani bildiradi. Misol uchun, seriya raqami 0606xxxxxxx bo'lsa, mahsulot iyun (oltinchi oy) 2006 yili ishlab chiqarilgan bo'ladi.

